

土砂災害警戒区域等の指定の公示に係る図書(その1)

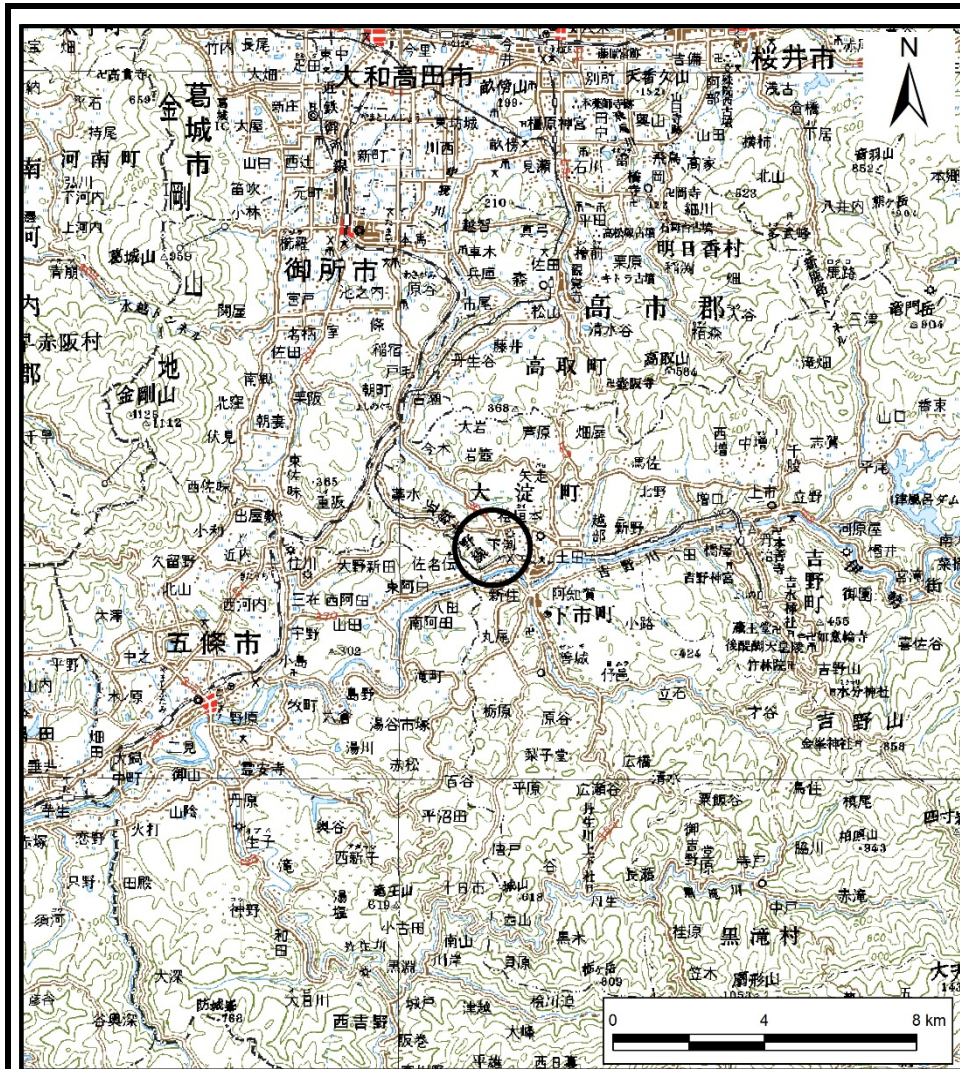

(1/200,000)

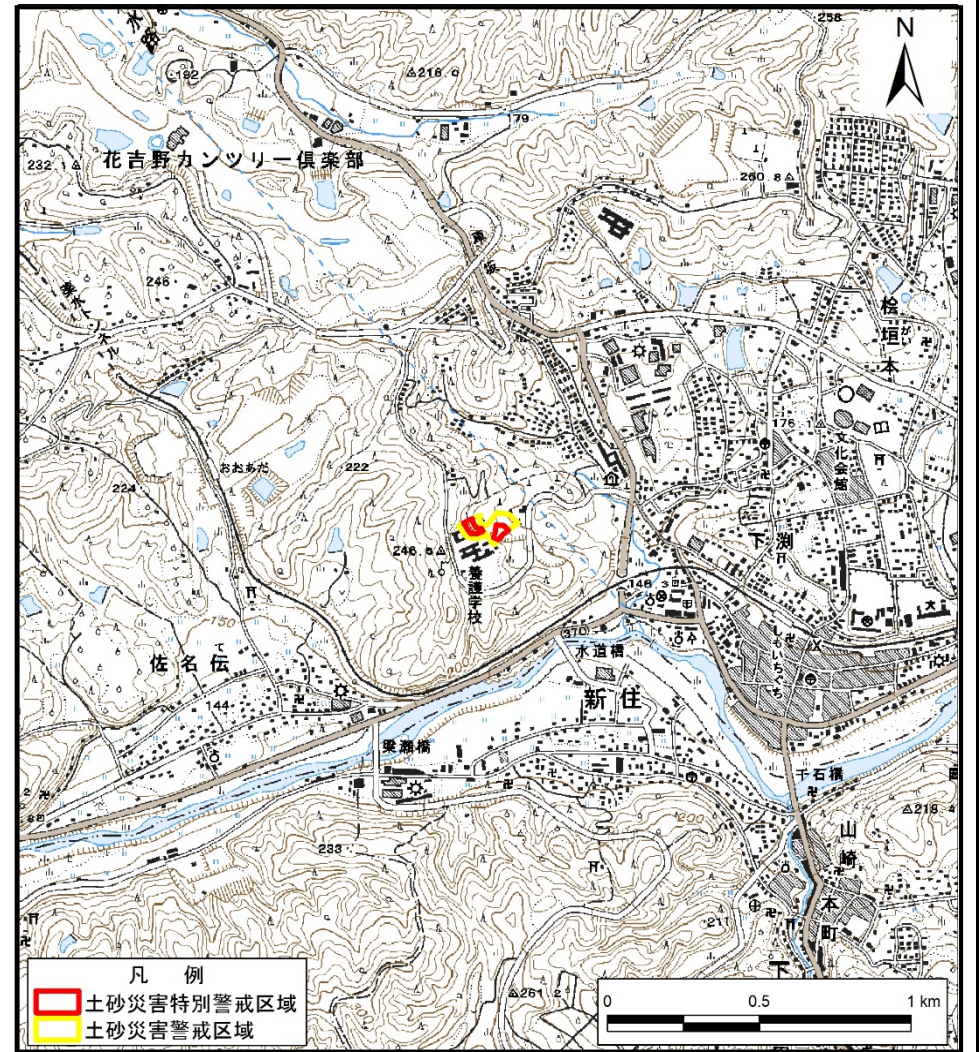

(1/25,000)

様式-1(急)
土砂災害警戒区域・土砂災害特別警戒区域
位置図

自然現象の種類

急傾斜地の崩壊

区域番号

大淀-下淵-013-急-Y・R

区域名称

大淀町下淵(013)急傾斜地崩壊警戒区域・特別警戒区域

所在地

大淀町下淵

この地図は、国土地理院長の承認を得て、同院発行の数値地図20000(地図画像)及び数値地図25000(地図画像)を複製したものである。(承認番号 平25情複、第99号)

土砂災害警戒区域等の指定の公示に係る図書(その2)

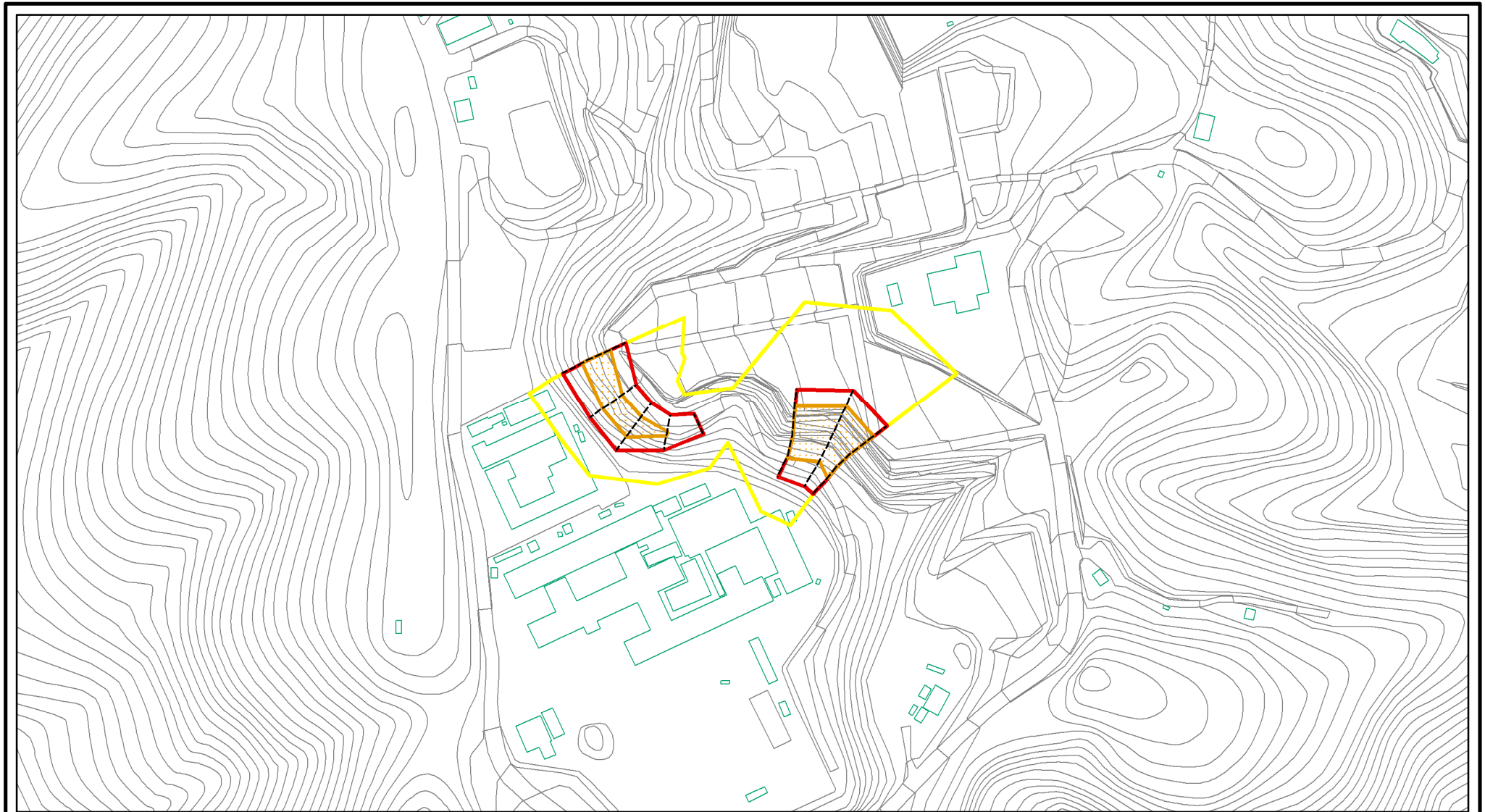

0 25 50 100
m

様式-2(急)
土砂災害警戒区域・土砂災害特別警戒区域
区域図(その1)

土砂災害防止法施行令第二条の基準に該当する区域	
土砂災害防止法施行令第三条の基準に該当する区域	
それ以外の区域	

	縮尺
	1:2,500

自然現象の種類	急傾斜地の崩壊	区域番号	大淀-下泷-013-急-Y・R
告示番号		区域名称	大淀町下泷(013) 急傾斜地崩壊警戒区域・特別警戒区域
告示年月日		所在地	大淀町下泷

土砂災害警戒区域等の指定の公示に係る図書(その2)

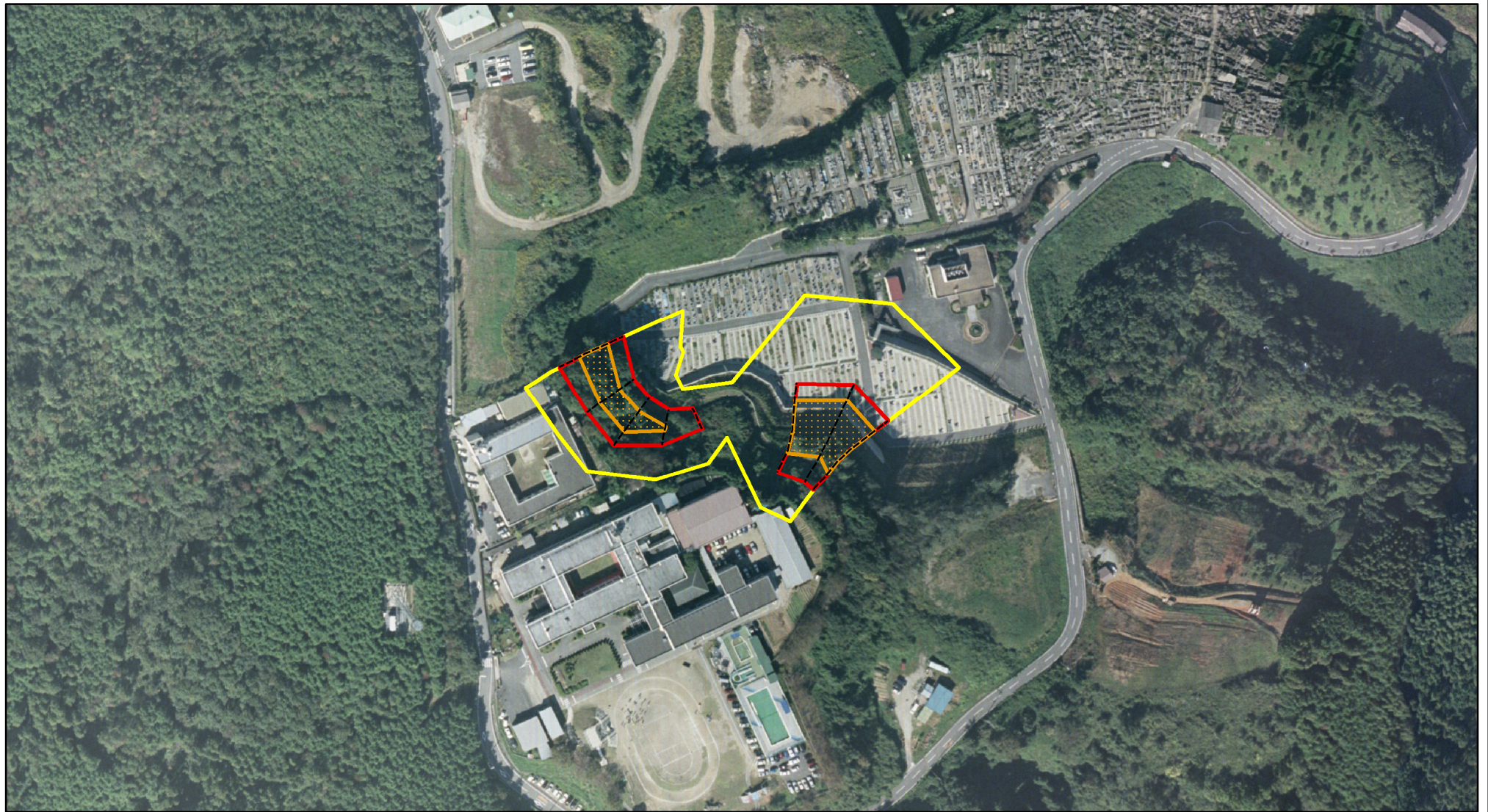

0 25 50 100
m

様式-2(急)
土砂災害警戒区域・土砂災害特別警戒区域
区域図(その1)

土砂災害防止法施行令第二条の基準に該当する区域	
土砂災害防止法 施行令第三条の 基準に該当する 区域	
それ以外の区域	

	縮尺
	1:2,500

自然現象 の種類	急傾斜地の崩壊	区域番号	大淀-下湊-013-急-Y・R
告示番号		区域名称	大淀町下湊(013) 急傾斜地崩壊警戒区域・特別警戒区域
告示年月日		所在地	大淀町下湊

土砂災害警戒区域等の指定の公示に係る図書(その2-2)

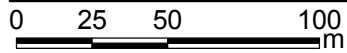
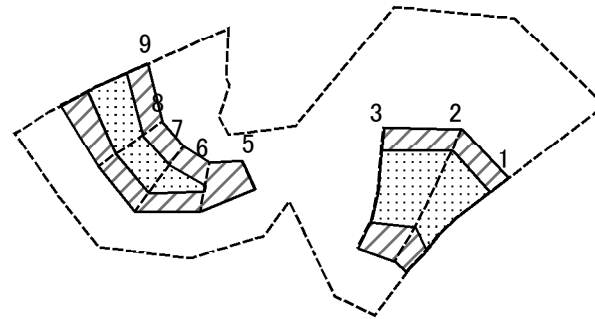

図中の数字は横断測線番号を示す

様式-2-2(急)
土砂災害特別警戒区域の区域区分図
(急傾斜地の崩壊に伴う土石等の移動により
建築物の地上部に作用すると想定される力)

土砂災害防止法施行令第二条の基準に該当する区域	
土砂災害防止法施行令第三条の基準に該当する区域	
それ以外の区域	

縮尺	1:2,500
----	---------

自然現象の種類	急傾斜地の崩壊
告示番号	
告示年月日	

区域番号	大淀-下湊-013-急-Y・R
区域名称	大淀町下湊(013) 急傾斜地崩壊警戒区域・特別警戒区域
所在地	大淀町下湊

土砂災害警戒区域等の指定の公示に係る図書(その2-3)

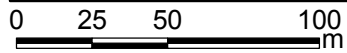
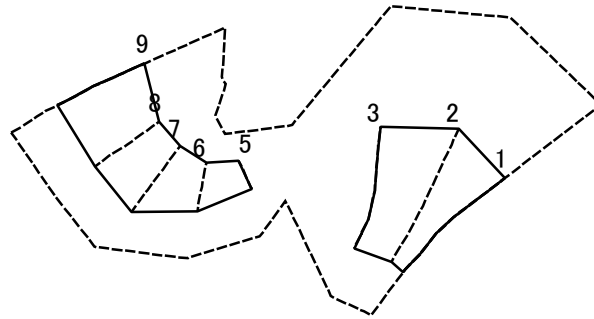

図中の数字は横断測線番号を示す

様式-2-3(急)
土砂災害特別警戒区域の区域区分図
(急傾斜地の崩壊に伴う土石等の堆積により
建築物の地上部に作用すると想定される力)

土砂災害防止法施行令第二条の基準に該当する区域	
土砂災害防止法施行令第三条の基準に該当する区域	
それ以外の区域	

N
縮尺
1:2,500

自然現象の種類	急傾斜地の崩壊	区域番号	大淀-下湊-013-急-Y・R
告示番号		区域名称	大淀町下湊(013) 急傾斜地崩壊警戒区域・特別警戒区域
告示年月日		所在地	大淀町下湊

