

土砂災害警戒区域等の指定の公示に係る図書（その1）

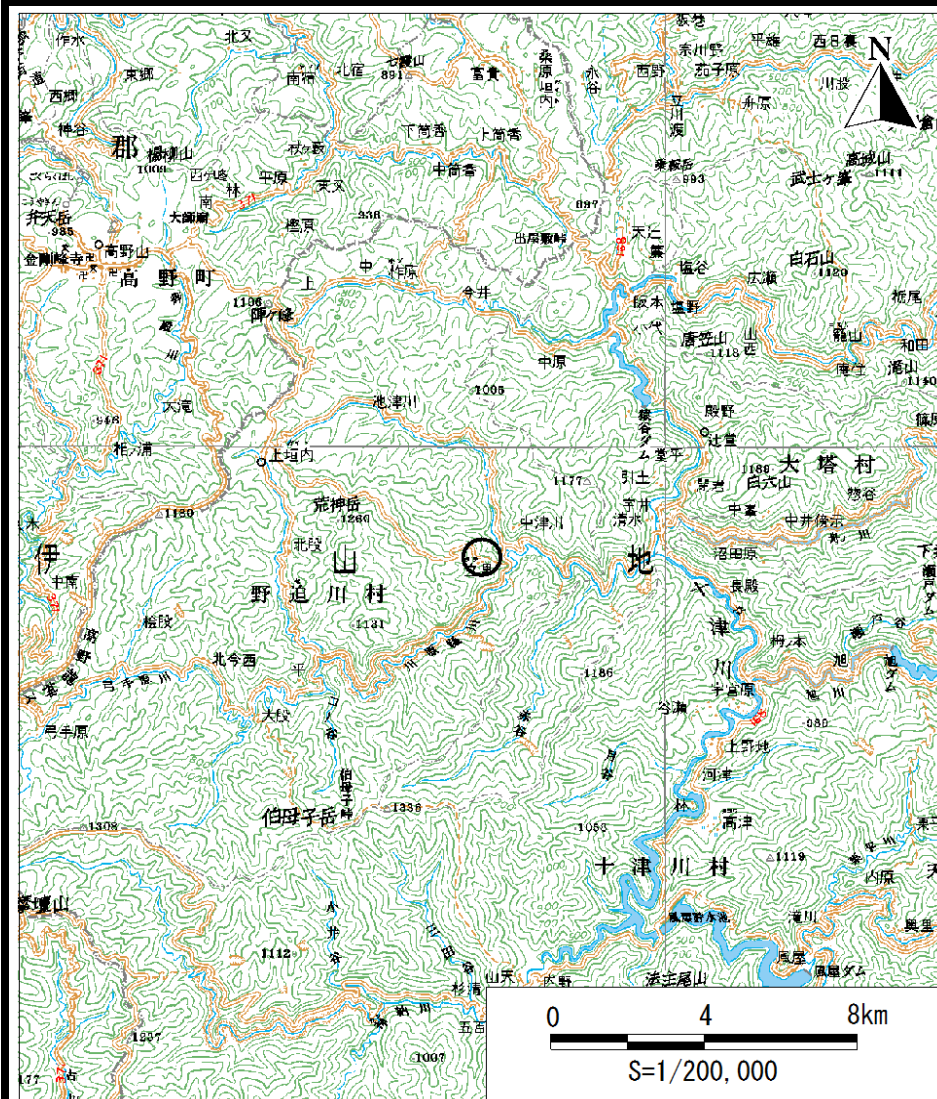

(1/200,000)

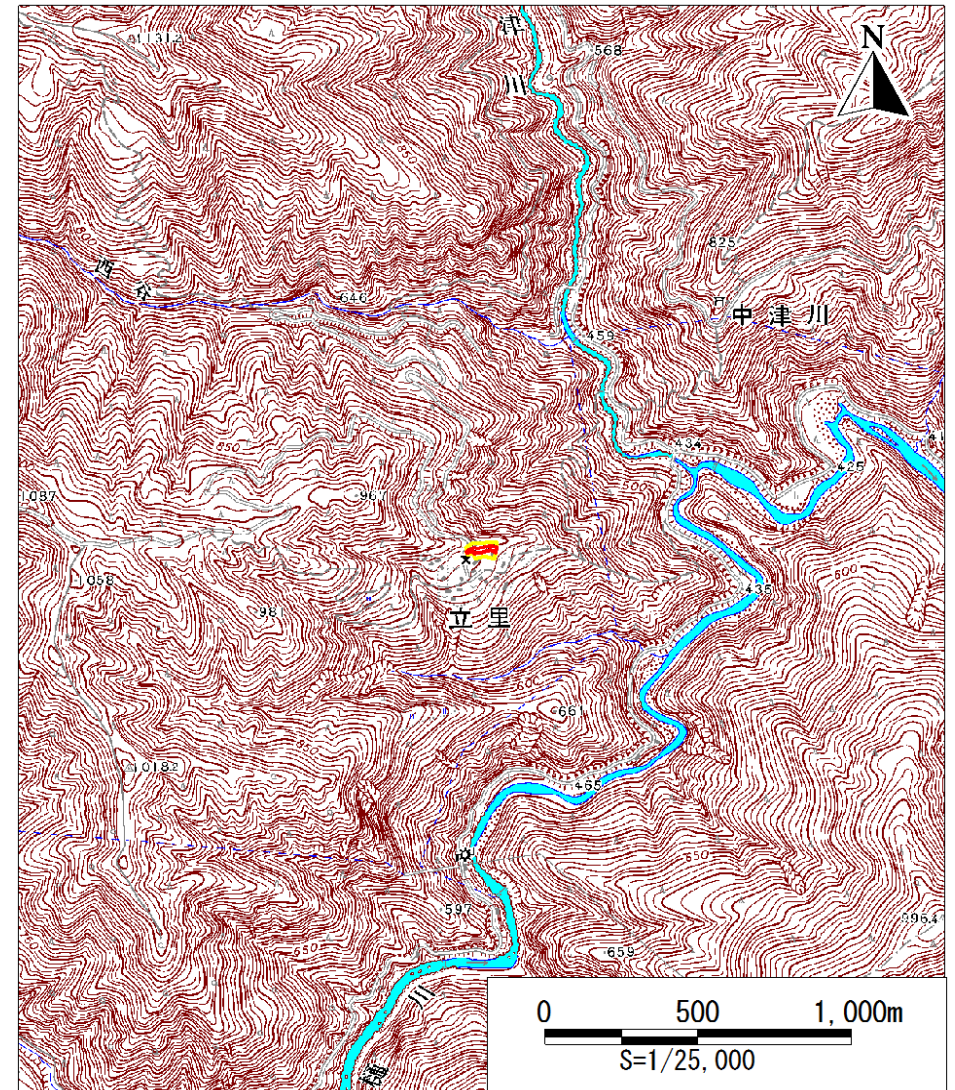

(1/25,000)

様式-1 (急)
土砂災害警戒区域・土砂災害特別警戒区域
位置図

自然現象の種類	急傾斜地の崩壊
区域番号	野迫川-立里-003-急-Y・R
区域名称	野迫川村立里(003)急傾斜地崩壊警戒区域・特別警戒区域
所在地	吉野郡野迫川村大字立里

土砂災害警戒区域等の指定の公示に係る図書(その2)

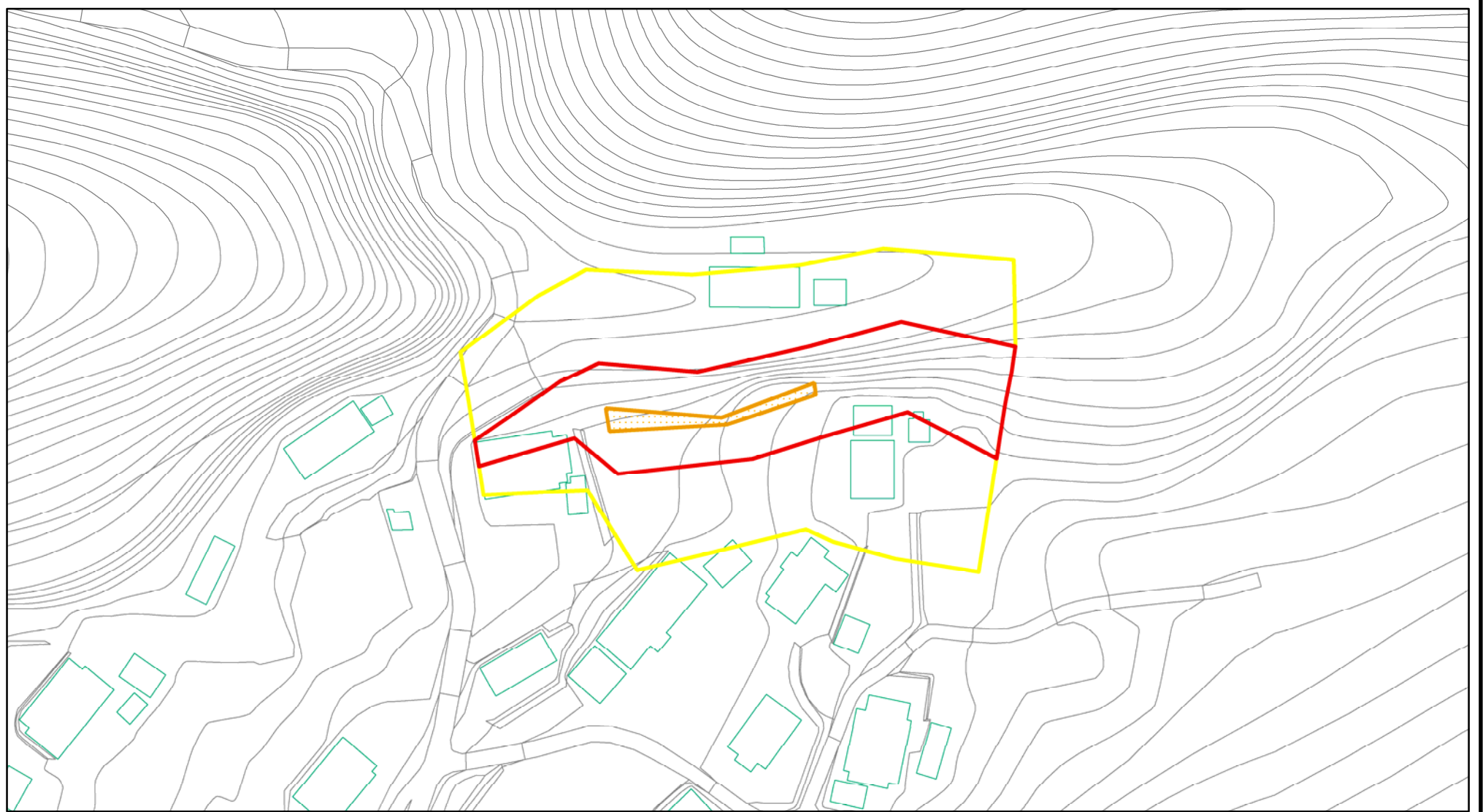

様式-2(急) 土砂災害警戒区域・土砂災害特別警戒区域 区域図(その1)	土砂災害防止法施行令第二条の基準に該当する区域		N 縮尺 1:1,000	自然現象の種類	急傾斜地の崩壊	箇所番号	野迫川-立里-003-急-Y・R	
	土砂災害防止法施行令第三条の基準に該当する区域			告示番号		箇所名	野迫川村立里(003) 急傾斜地崩壊警戒区域・特別警戒区域	
	それ以外の区域			告示年月日		所在地	吉野郡野迫川村大字立里	

土砂災害警戒区域等の指定の公示に係る図書(その2)

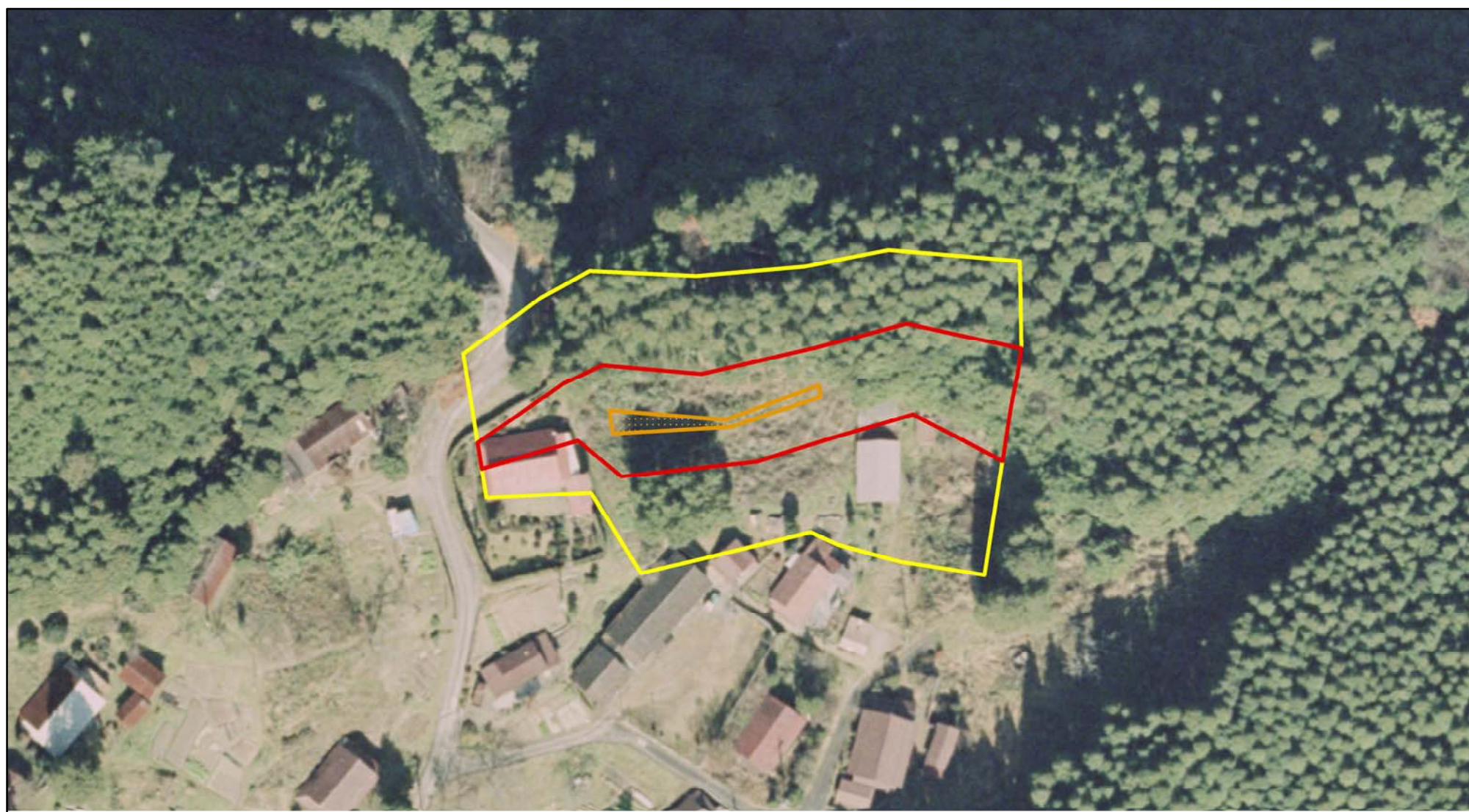

0 25 50 100
m

様式-2(急)

土砂災害警戒区域・土砂災害特別警戒区域

区域図(その1)

土砂災害防止法施行令第二条の基準に該当する区域



土砂災害防止法
施行令第三条の
基準に該当する
区域

土石等の(移動)高さが1m以下の場合、
土石等の移動による力が100kN/mを超える区域



土石等の堆積の高さが3mを超える区域



それ以外の区域



縮尺
1:1,000

自然現象
の種類

急傾斜地の崩壊

告示番号

告示年月日

箇所番号

野迫川-立里-003-急-Y・R

箇所名

野迫川村立里(003)
急傾斜地崩壊警戒区域・特別警戒区域

所在地

吉野郡野迫川村大字立里

土砂災害警戒区域等の指定の公示に係る図書(その2-1)

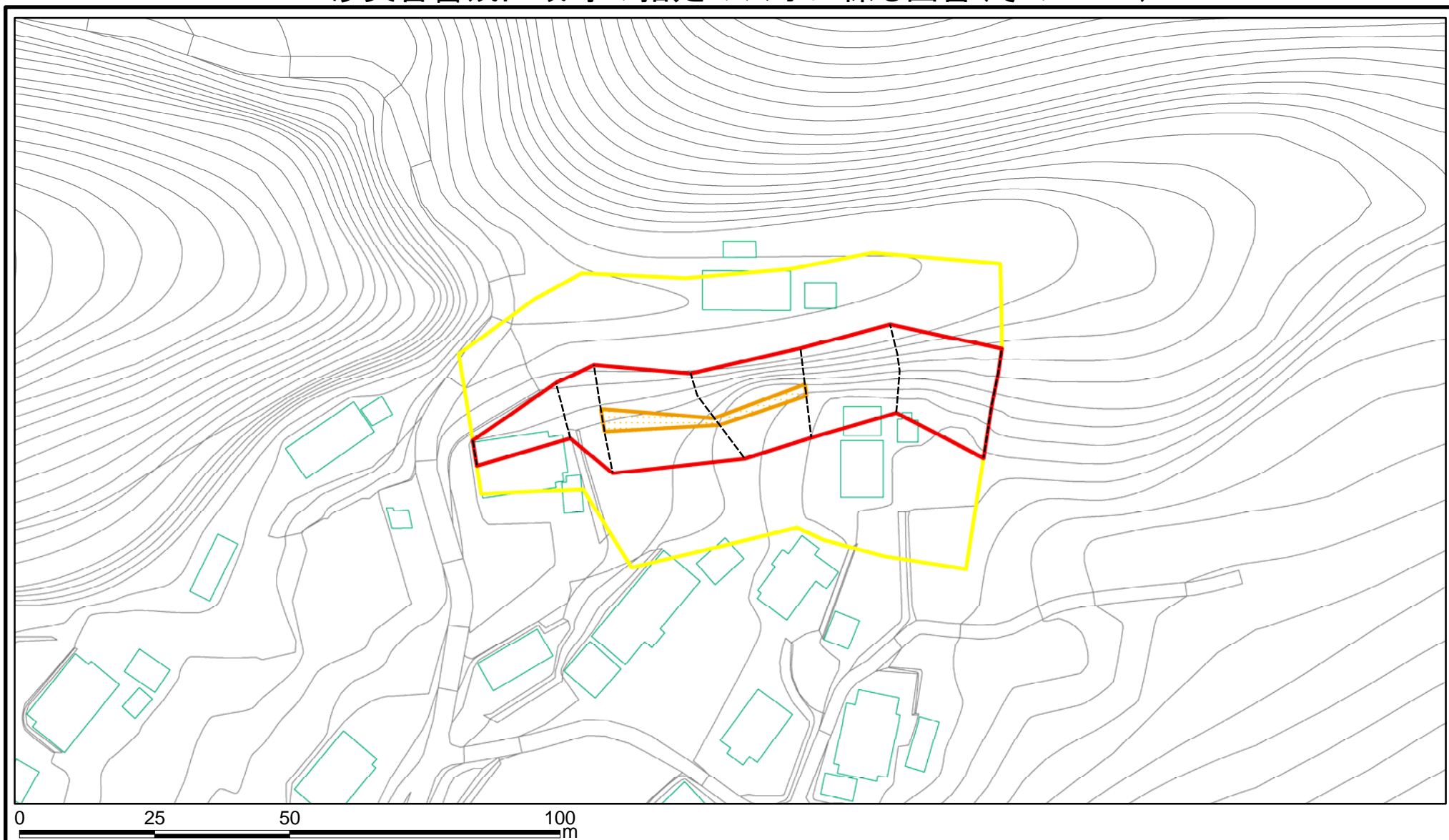

様式-2-1(急)

土砂災害警戒区域・土砂災害特別警戒区域

区域図(その2)

土砂災害防止法施行令第二条の基準に該当する区域



自然現象の種類

急傾斜地の崩壊

箇所番号

野迫川-立里-003-急-Y・R

土砂災害防止法施行令第三条の基準に該当する区域



縮尺

告示番号

箇所名

野迫川村立里(003)
急傾斜地崩壊警戒区域・特別警戒区域

それ以外の区域



1:1,000

告示年月日

所在地

吉野郡野迫川村大字立里

土砂災害警戒区域等の指定の公示に係る図書(その2-2)

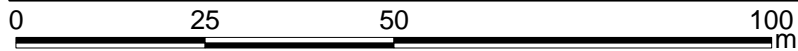
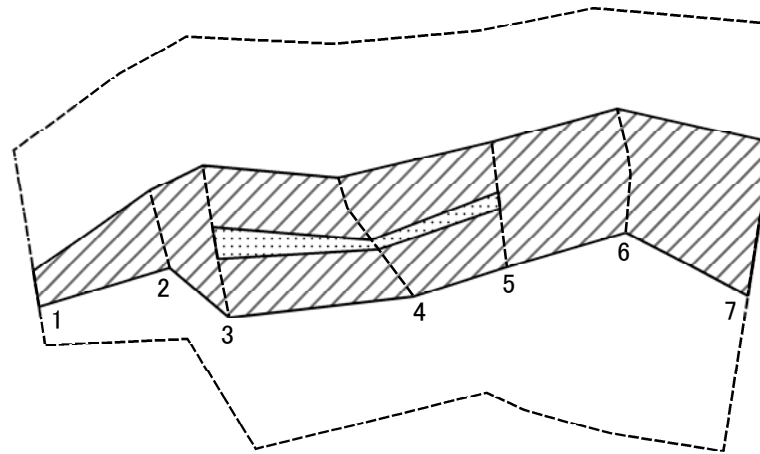

図中の数字は横断測線番号を示す

様式-2-2(急)
土砂災害特別警戒区域の区域区分図
(急傾斜地の崩壊に伴う土石等の移動により
建築物の地上部に作用すると想定される力)

土砂災害防止法施行令第二条の基準に該当する区域	
土砂災害防止法施行令第三条の基準に該当する区域	
それ以外の区域	

N	
縮尺	
1:1,000	

自然現象の種類	急傾斜地の崩壊
告示番号	
告示年月日	

箇所番号	野迫川-立里-003-急-Y・R
箇所名	野迫川村立里(003) 急傾斜地崩壊警戒区域・特別警戒区域
所在地	吉野郡野迫川村大字立里

土砂災害警戒区域等の指定の公示に係る図書(その2-3)

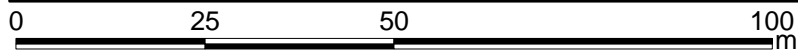
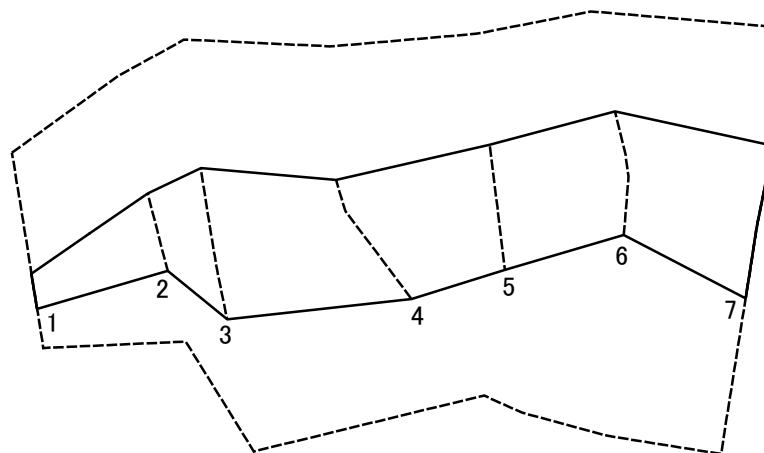

図中の数字は横断測線番号を示す

様式-2-3(急)
土砂災害特別警戒区域の区域区分図
(急傾斜地の崩壊に伴う土石等の堆積により
建築物の地上部に作用すると想定される力)

土砂災害防止法施行令第二条の基準に該当する区域	
土砂災害防止法施行令第三条の基準に該当する区域	
それ以外の区域	

N
縮尺
1:1,000

自然現象の種類	急傾斜地の崩壊
告示番号	
告示年月日	

箇所番号	野迫川-立里-003-急-Y・R
箇所名	野迫川村立里(003) 急傾斜地崩壊警戒区域・特別警戒区域
所在地	吉野郡野迫川村大字立里

