

# 土砂災害警戒区域等の指定の公示に係る図書(その1)

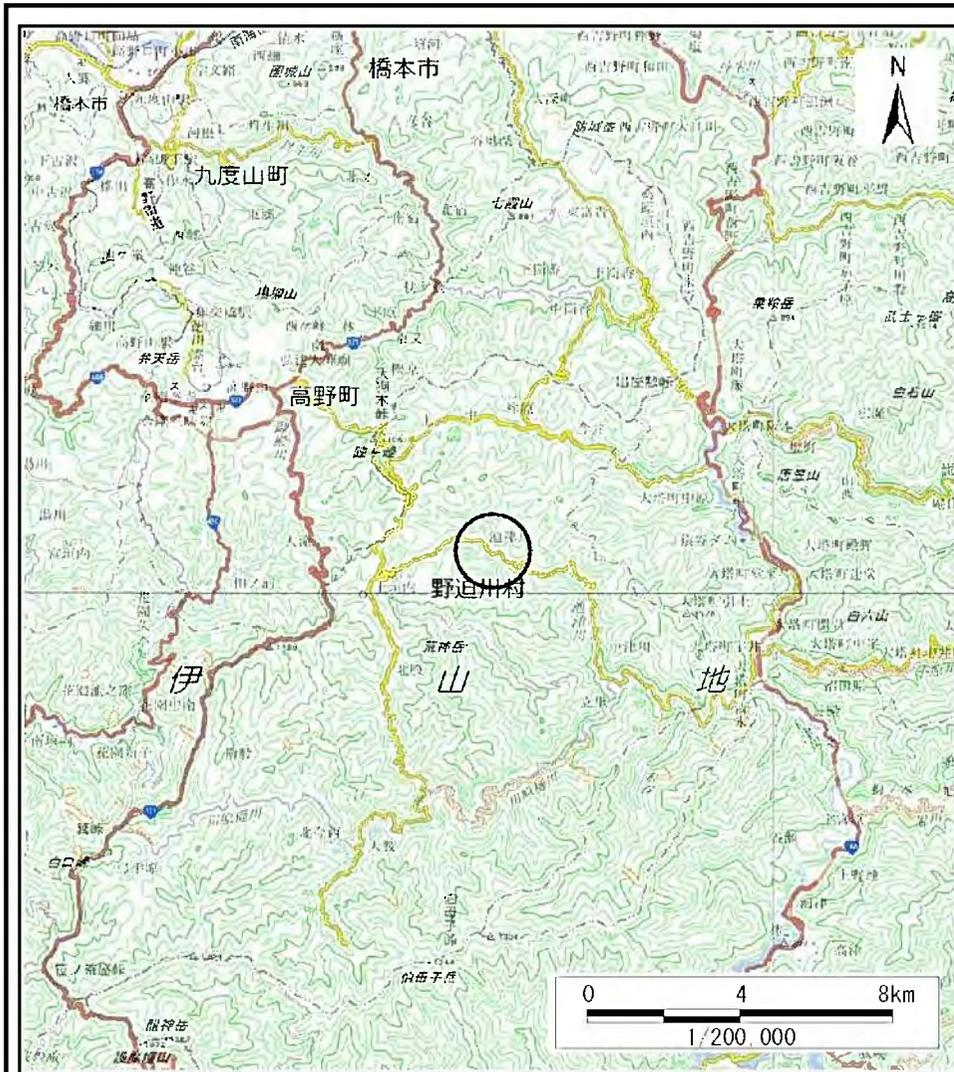

(1/200,000)

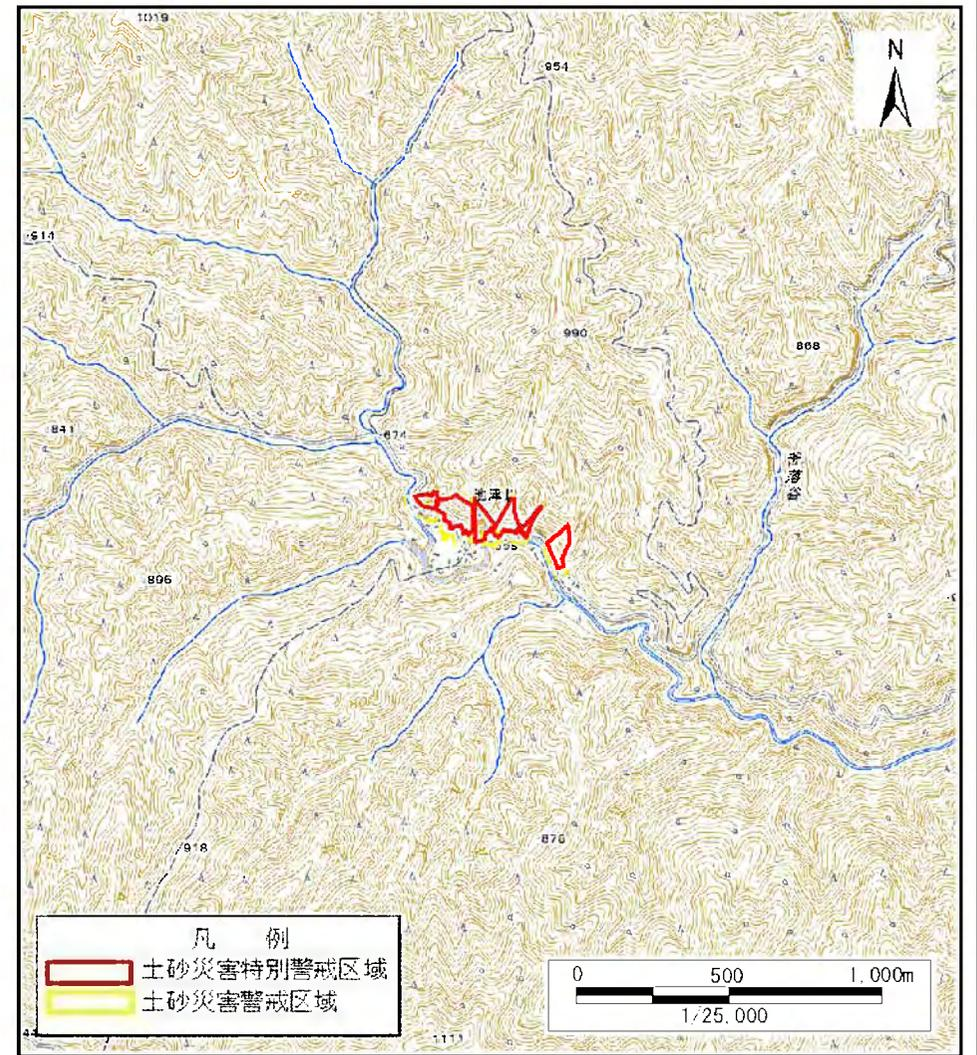

(1/25,000)

様式-1(急) 土砂災害警戒区域・土砂災害特別警戒区域 位置図	自然現象の種類	急傾斜地の崩壊
	区域番号	野迫川-池津川-001-急-Y・R
	区域名称	野迫川村池津川(001)急傾斜地崩壊警戒区域・特別警戒区域
	所在地	吉野郡野迫川村池津川

この地図は、国土地理院長の承認を得て、同院発行の電子地形図25000及び電子地形図20万を複製したものである。(承認番号 平29情複、第164号)

# 土砂災害警戒区域等の指定の公示に係る図書(参考)

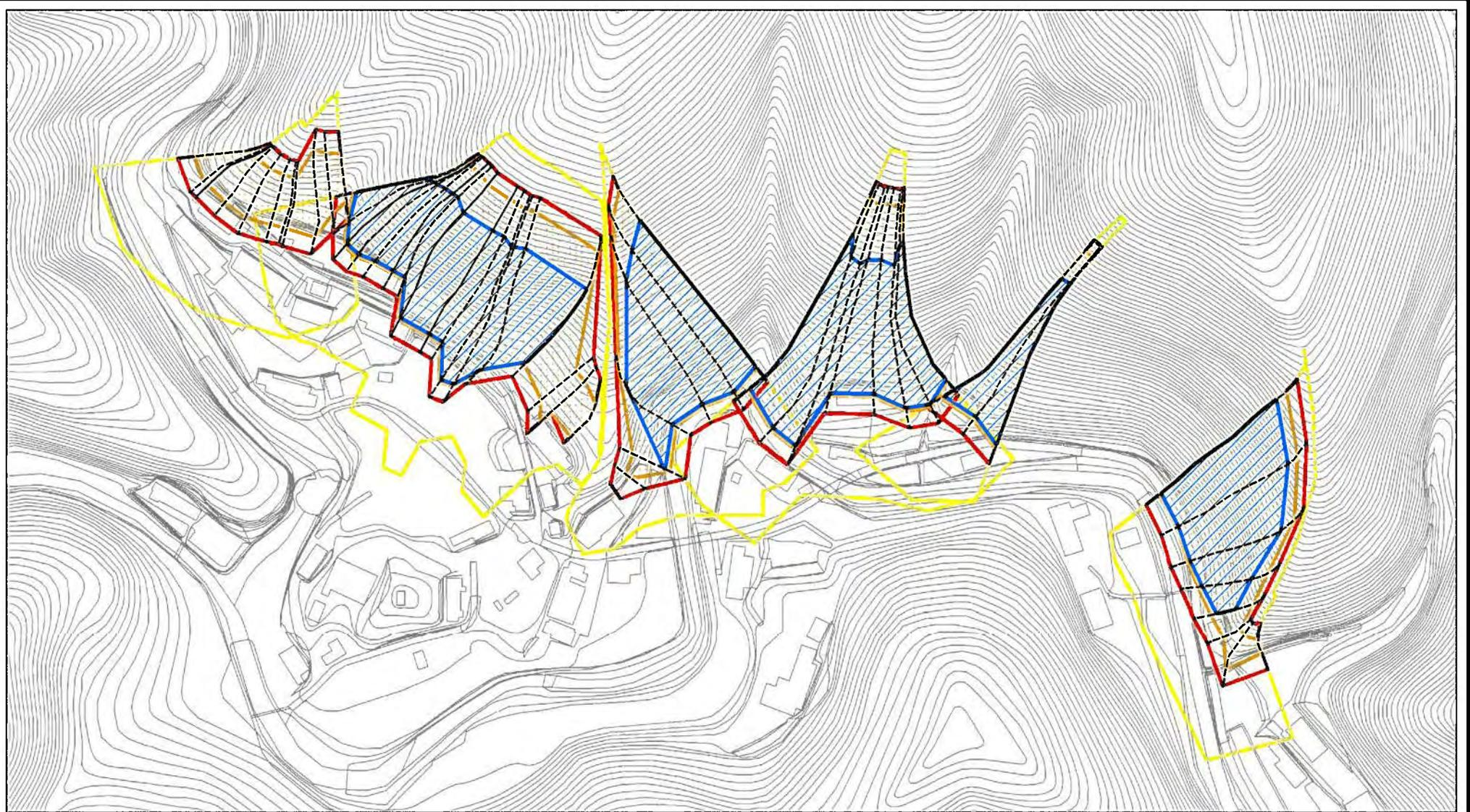

0 25 50 100  
m

様式-2(急)(参考)

土砂災害警戒区域・土砂災害特別警戒区域  
区域図

土砂災害防止法施行令第二条の基準に該当する区域

土砂災害防止法  
施行令第三条の  
基準に該当する  
区域

土石等の(移動)高さが1m以下の場合、  
土石等の移動による力が100kN/mを超える区域  
土石等の堆積の高さが3mを超える区域  
それ以外の区域



縮尺

1:2,500

自然現象  
の種類  
告示番号  
告示年月日

急傾斜地の崩壊

区域番号

区域名称

所在地

野迫川-池津川-001-急-Y・R

野迫川村池津川(001)急傾斜地  
崩壊警戒区域・特別警戒区域

吉野郡野迫川村池津川

# 土砂災害警戒区域等の指定の公示に係る図書(参考)

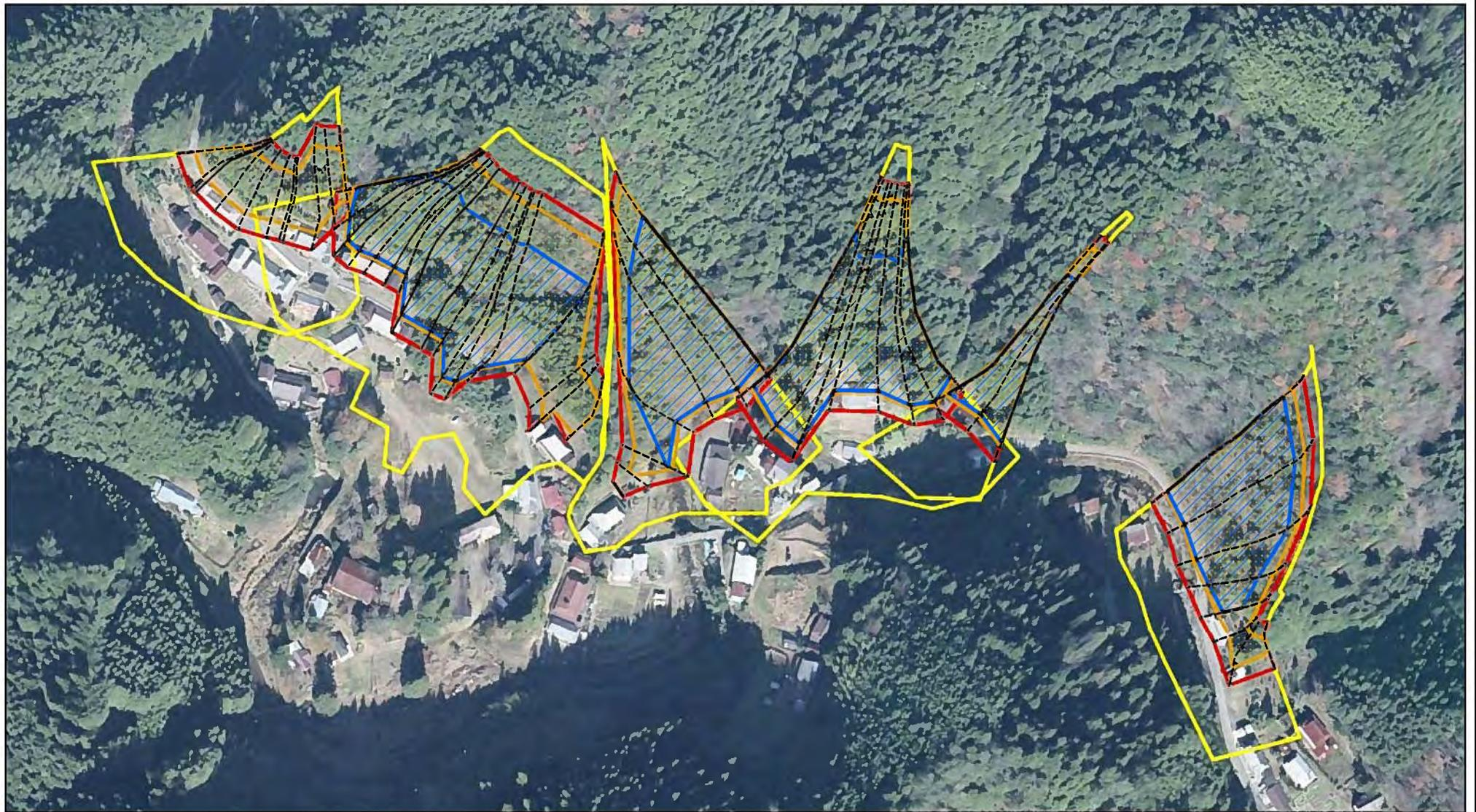

0 25 50 100  
m

様式-2(急)(参考)

土砂災害警戒区域・土砂災害特別警戒区域  
区域図

土砂災害防止法施行令第二条の基準に該当する区域	
土砂災害防止法施行令第三条の基準に該当する区域	
それ以外の区域	

	縮尺
	1:2,500

自然現象の種類	急傾斜地の崩壊
告示番号	
告示年月日	

区域番号	野迫川-池津川-001-急-Y・R
区域名称	野迫川村池津川(001)急傾斜地崩壊警戒区域・特別警戒区域
所在地	吉野郡野迫川村池津川

# 土砂災害警戒区域等の指定の公示に係る図書（その2）

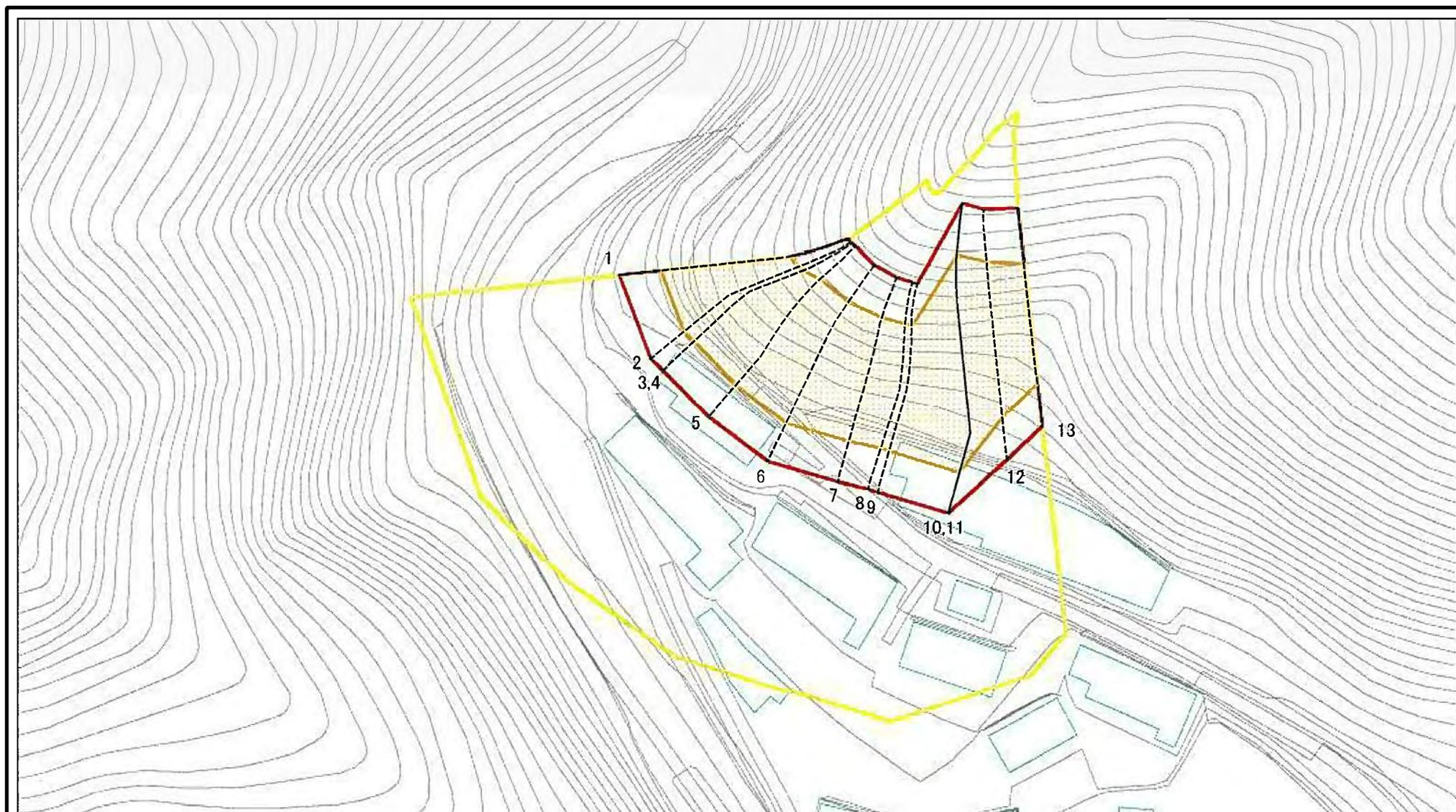

図中の数字は横断測線番号を示す

<b>様式－2（急）</b> 土砂災害警戒区域・土砂災害特別警戒区域 区域図	土砂災害防止法施行令第二条の基準に該当する区域		N 縮尺 1:1,000	自然現象の種類	急傾斜地の崩壊	区域番号	野迫川-池津川-001-急-Y・R(1/6)
	土砂災害防止法施行令第三条の基準に該当する区域			告示番号		区域名称	野迫川村池津川(001) 急傾斜地崩壊警戒区域・特別警戒区域
	それ以外の区域			告示年月日		所在地	吉野郡野迫川村池津川

# 土砂災害警戒区域等の指定の公示に係る図書(その2-2)

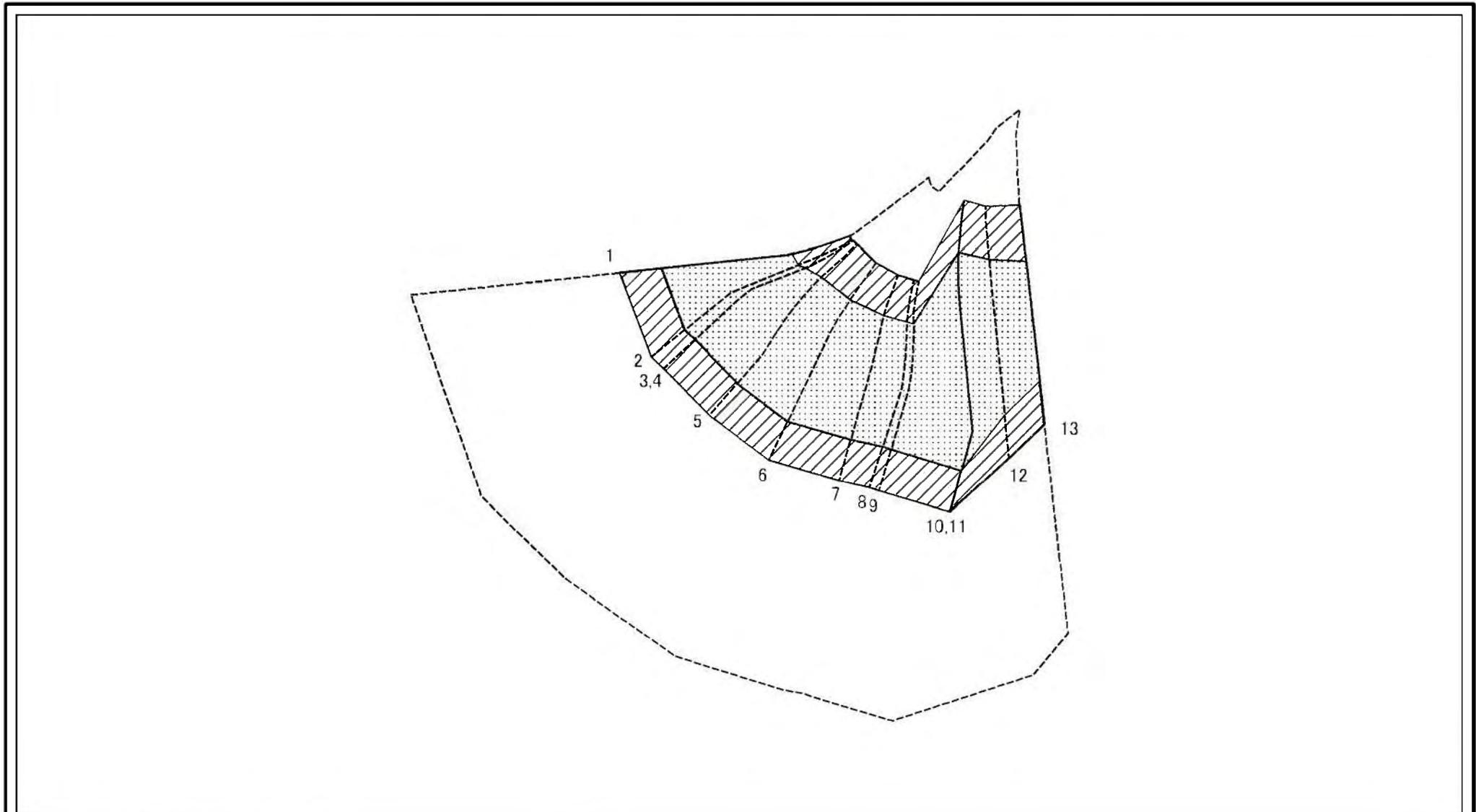

図中の数字は横断測線番号を示す

様式-2-2(急)  
土砂災害特別警戒区域の区域区分図  
(急傾斜地の崩壊に伴う土石等の移動により  
建築物の地上部に作用すると想定される力)

土砂災害防止法施行令第二条の基準に該当する区域



自然現象  
の種類

急傾斜地の崩壊

区域番号

野迫川-池津川-001-急-Y-R(1/6)

土砂災害防止法  
施行令第三条の  
基準に該当する  
区域



告示番号

区域名称

野迫川村池津川(001)  
急傾斜地崩壊警戒区域・特別警戒区域

それ以外の区域



縮尺  
1:1,000

告示年月日

所在地

吉野郡野迫川村池津川

# 土砂災害警戒区域等の指定の公示に係る図書(その2-3)

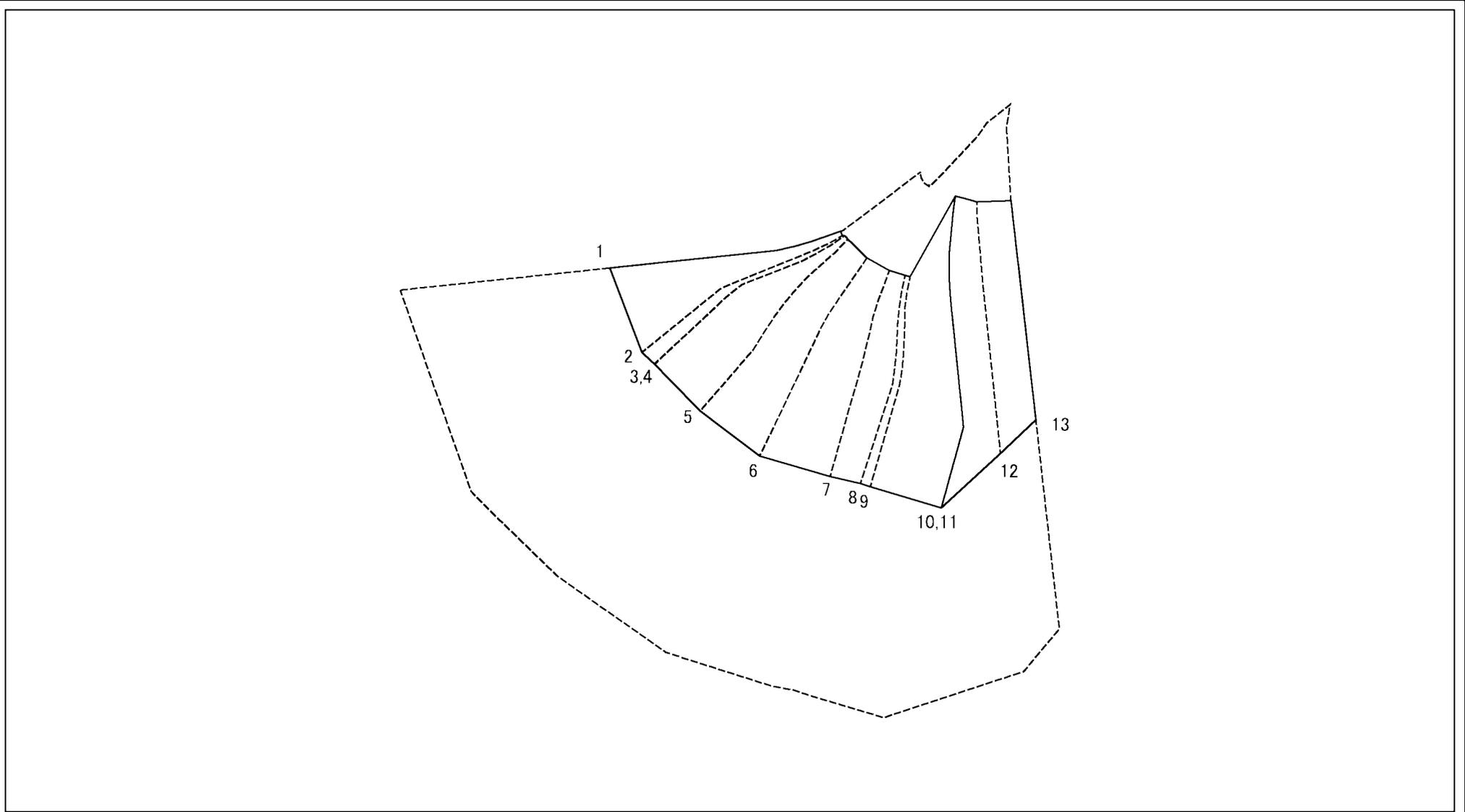

図中の数字は横断測線番号を示す

様式-2-3(急) 土砂災害特別警戒区域の区域区分図 (急傾斜地の崩壊に伴う土石等の堆積により 建築物の地上部に作用すると想定される力)	土砂災害防止法施行令第二条の基準に該当する区域		N 縮尺 1:1,000	自然現象の種類	急傾斜地の崩壊	区域番号	野迫川-池津川-001-急-Y-R(1/6)
	土砂災害防止法施行令第三条の基準に該当する区域			告示番号		区域名称	野迫川村池津川(001) 急傾斜地崩壊警戒区域・特別警戒区域
	それ以外の区域			告示年月日		所在地	吉野郡野迫川村池津川



# 土砂災害警戒区域等の指定の公示に係る図書（その2）

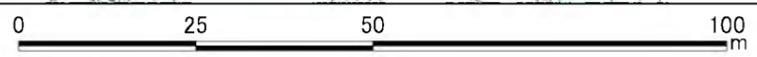
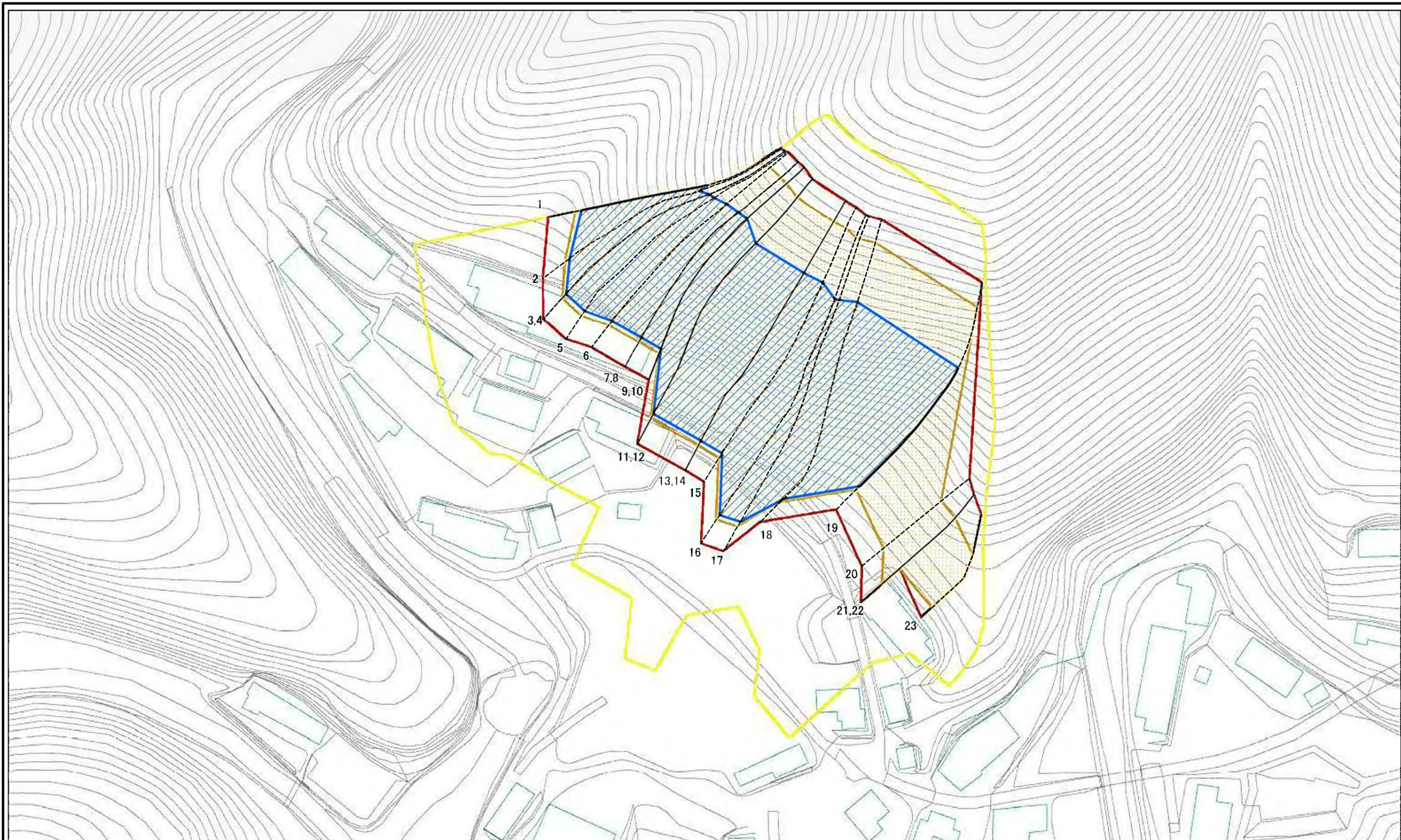

図中の数字は横断測線番号を示す

<b>様式-2 (急)</b> 土砂災害警戒区域・土砂災害特別警戒区域 区域図	土砂災害防止法施行令第二条の基準に該当する区域		N 縮尺 1:1,000	自然現象の種類	急傾斜地の崩壊	区域番号	野迫川-池津川-001-急-Y-R(2/6)
	土砂災害防止法施行令第三条の基準に該当する区域			告示番号		区域名称	野迫川村池津川(001) 急傾斜地崩壊警戒区域・特別警戒区域
	土砂等の(移動)高さが1m以下の場合、土砂等の移動による力が100kN/mを超える区域			告示年月日		所在地	吉野郡野迫川村池津川
	土砂等の堆積の高さが3mを超える区域						
	それ以外の区域						



土砂災害警戒区域等の指定の公示に係る図書(その2-2)

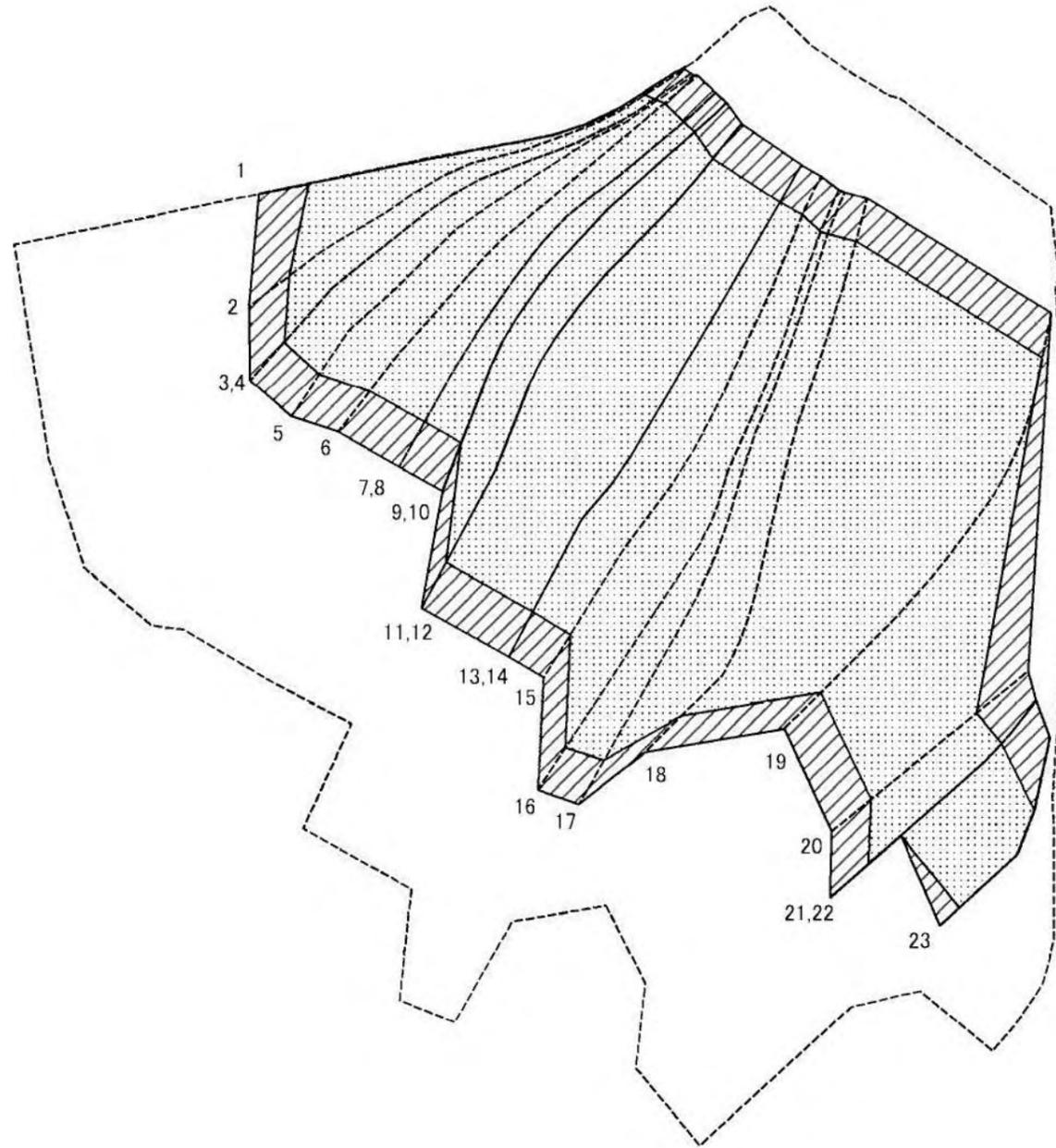

0 25 50 100 m

図中の数字は横断測線番号を示す

様式-2-2(急)  
土砂災害特別警戒区域の区域区分図  
(急傾斜地の崩壊に伴う土石等の移動により  
建築物の地上部に作用すると想定される力)

土砂災害防止法施行令第二条の基準に該当する区域	
土砂災害防止法施行令第三条の基準に該当する区域	
それ以外の区域	

N  
縮尺  
1:1,000

自然現象の種類	急傾斜地の崩壊	区域番号	野迫川-池津川-001-急-Y-R(2/6)
告示番号		区域名称	野迫川村池津川(001) 也 急傾斜地崩壊警戒区域・特別警戒区域
告示年月日		所在地	吉野郡野迫川村池津川

土砂災害警戒区域等の指定の公示に係る図書(その2-3)

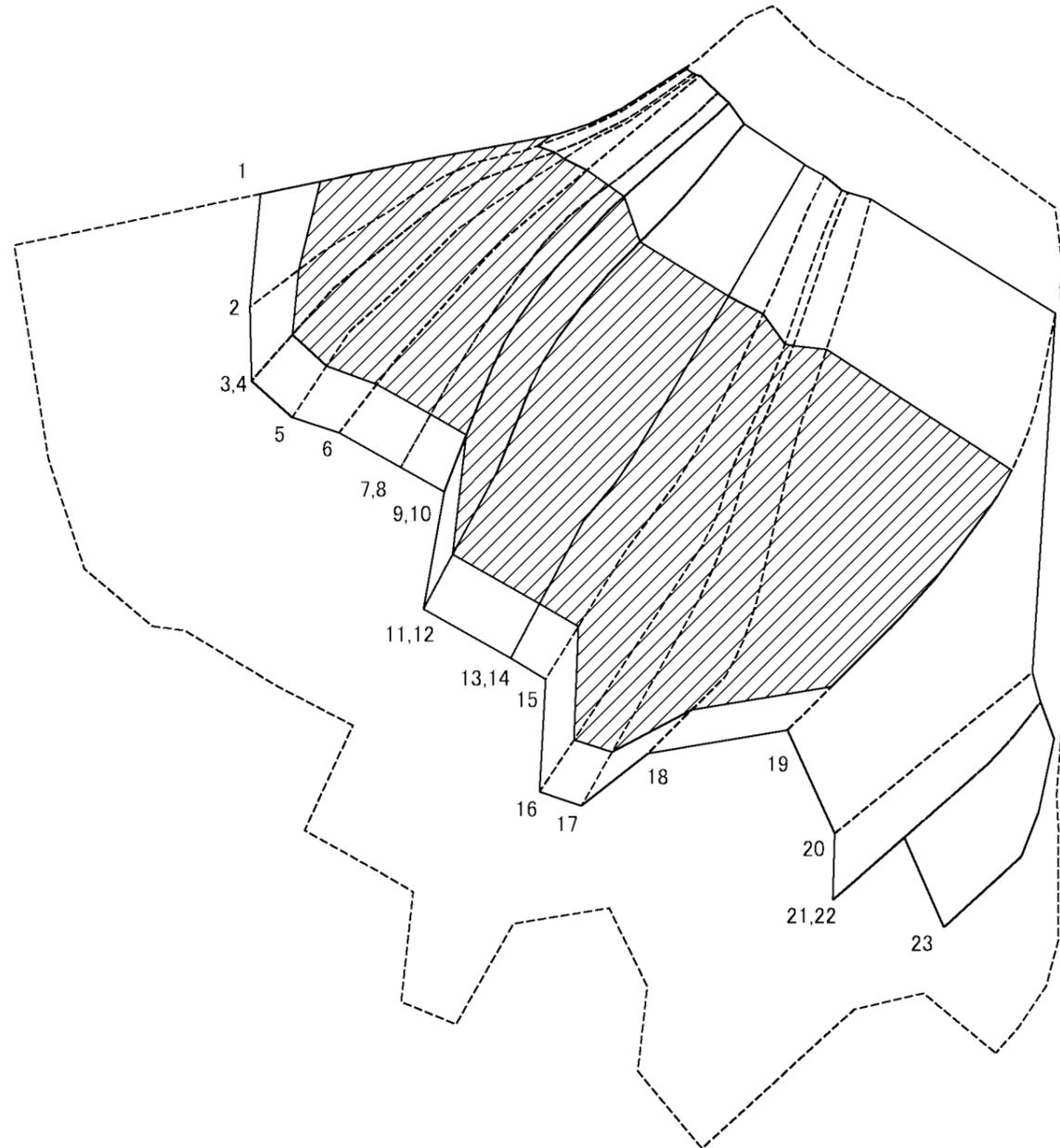

0 25 50 100 m

図中の数字は横断測線番号を示す

様式-2-3(急)  
土砂災害特別警戒区域の区域区分図  
(急傾斜地の崩壊に伴う土石等の堆積により  
建築物の地上部に作用すると想定される力)

土砂災害防止法施行令第二条の基準に該当する区域	
土砂災害防止法施行令第三条の基準に該当する区域	
それ以外の区域	

N  
縮尺  
1:1,000

自然現象の種類	急傾斜地の崩壊	区域番号	野迫川-池津川-001-急-Y-R(2/6)
告示番号		区域名称	野迫川村池津川(001) 急傾斜地崩壊警戒区域・特別警戒区域
告示年月日		所在地	吉野郡野迫川村池津川

## 土砂災害警戒区域等の指定の公示に係る図書(その3) (案)

横断測線の区間	土石等の移動により建築物の地上部に作用すると想定される力				土石等の堆積により建築物の地上部に作用すると想定される力				横断測線の区間	土石等の移動により建築物の地上部に作用すると想定される力				土石等の堆積により建築物の地上部に作用すると想定される力			
	土石等の(移動)高さが1m以下の場合、土石等の移動による力が100kN/m <sup>2</sup> を超える区域		それ以外の区域		土石等の堆積の高さが3mを超える区域		それ以外の区域			土石等の(移動)高さが1m以下の場合、土石等の移動による力が100kN/m <sup>2</sup> を超える区域		それ以外の区域		土石等の堆積の高さが3mを超える区域		それ以外の区域	
	力の大きさのうち最大のもの (kN/m <sup>2</sup> )	土石等の高さ (m)	力の大きさのうち最大のもの (kN/m <sup>2</sup> )	土石等の高さ (m)	力の大きさのうち最大のもの (kN/m <sup>2</sup> )	土石等の高さ (m)	力の大きさのうち最大のもの (kN/m <sup>2</sup> )	土石等の高さ (m)		力の大きさのうち最大のもの (kN/m <sup>2</sup> )	土石等の高さ (m)	力の大きさのうち最大のもの (kN/m <sup>2</sup> )	土石等の高さ (m)	力の大きさのうち最大のもの (kN/m <sup>2</sup> )	土石等の高さ (m)	力の大きさのうち最大のもの (kN/m <sup>2</sup> )	土石等の高さ (m)
1 ~ 2	164.99	1.00	100.00	1.00	21.23	4.20	15.16	3.00	~								
2 ~ 3	164.83	1.00	100.00	1.00	20.91	4.14	15.16	3.00	~								
3 ~ 4	164.83	1.00	100.00	1.00	20.91	4.14	15.16	3.00	~								
4 ~ 5	165.58	1.00	100.00	1.00	21.10	4.18	15.16	3.00	~								
5 ~ 6	166.85	1.00	100.00	1.00	21.65	4.28	15.16	3.00	~								
6 ~ 7	167.00	1.00	100.00	1.00	21.93	4.34	15.16	3.00	~								
7 ~ 8	167.00	1.00	100.00	1.00	21.93	4.34	15.16	3.00	~								
8 ~ 9	167.00	1.00	100.00	1.00	21.93	4.34	15.16	3.00	~								
9 ~ 10	166.96	1.00	100.00	1.00	22.09	4.37	15.16	3.00	~								
10 ~ 11	166.96	1.00	100.00	1.00	22.09	4.37	15.16	3.00	~								
11 ~ 12	165.68	1.00	100.00	1.00	21.06	4.17	15.16	3.00	~								
12 ~ 13	166.72	1.00	100.00	1.00	21.38	4.23	15.16	3.00	~								
13 ~ 14	166.73	1.00	100.00	1.00	21.39	4.23	15.16	3.00	~								
14 ~ 15	166.91	1.00	100.00	1.00	21.45	4.24	15.16	3.00	~								
15 ~ 16	166.91	1.00	100.00	1.00	21.45	4.24	15.16	3.00	~								
16 ~ 17	164.62	1.00	100.00	1.00	20.78	4.11	15.16	3.00	~								
17 ~ 18	165.98	1.00	100.00	1.00	21.11	4.18	15.16	3.00	~								
18 ~ 19	165.98	1.00	100.00	1.00	21.11	4.18	15.16	3.00	~								
19 ~ 20	163.53	1.00	100.00	1.00	-	-	15.16	3.00	~								
20 ~ 21	143.31	1.00	100.00	1.00	-	-	14.53	2.88	~								
21 ~ 22	143.31	1.00	100.00	1.00	-	-	14.53	2.88	~								
22 ~ 23	140.28	1.00	100.00	1.00	-	-	11.30	2.24	~								
23 ~ 24	-	-	-	-	-	-	-	-	~								
24 ~ 25	-	-	-	-	-	-	-	-	~								
25 ~ 26	-	-	-	-	-	-	-	-	~								
26 ~ 27	-	-	-	-	-	-	-	-	~								

様式-3(急)  建築物の構造の規制に必要な衝撃に関する事項	自然現象の種類	急傾斜地の崩壊	区域番号	野迫川-池津川-001-急-Y-R(2/6)
	告示番号		区域名称	野迫川村池津川(001) 急傾斜地崩壊警戒区域・特別警戒区域
	告示年月日		所在地	吉野郡野迫川村池津川

土砂災害警戒区域等の指定の公示に係る図書（その2）

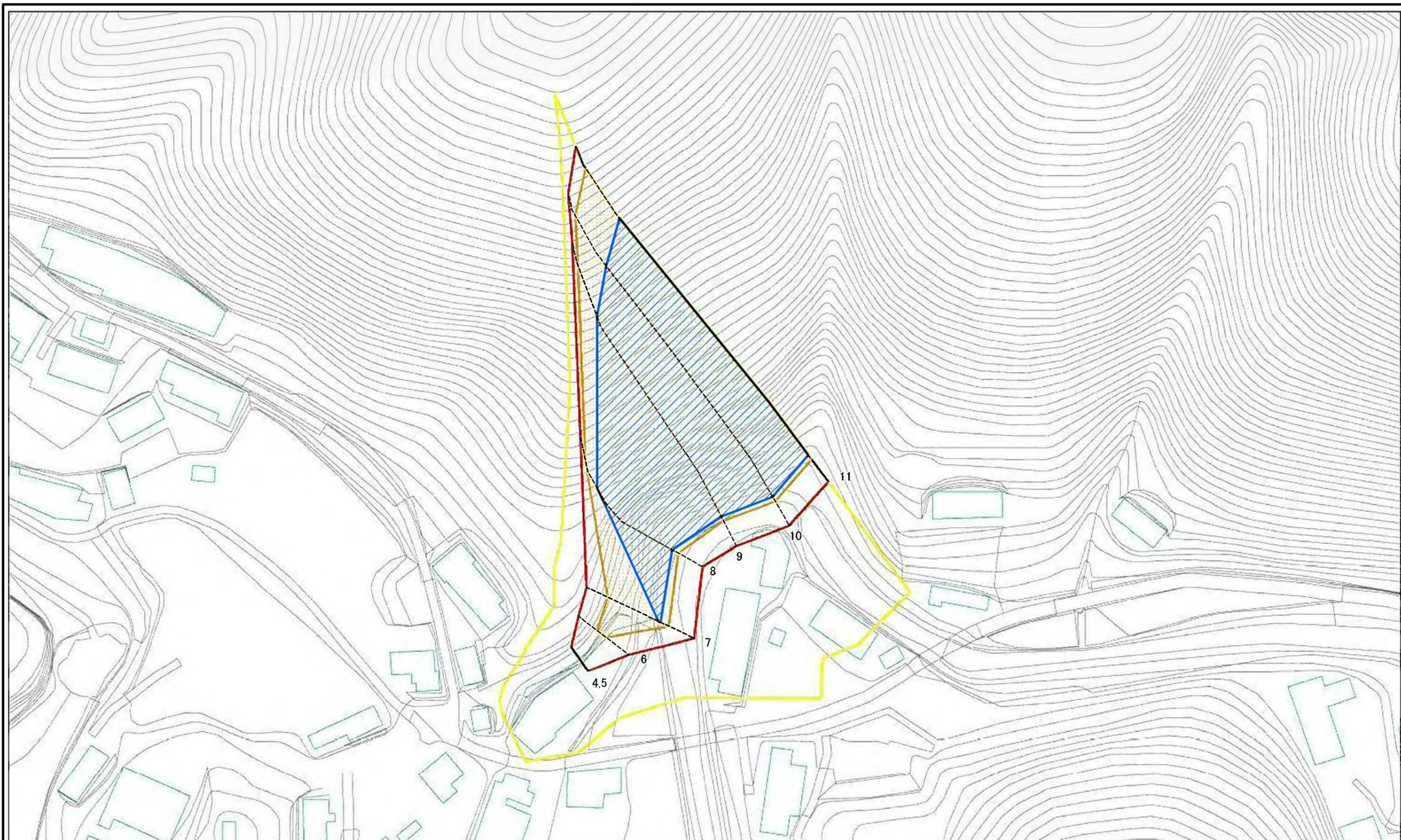

図中の数字は横断測線番号を示す

様式-2 (急)

土砂災害警戒区域・土砂災害特別警戒区域  
区域図

土砂災害防止法施行令第二条の基準に該当する区域	
土砂災害防止法施行令第三条の基準に該当する区域	
それ以外の区域	

N	
縮尺	
1:1,000	

自然現象の種類	急傾斜地の崩壊	区域番号	野迫川-池津川-001-急-Y-R(3/6)
告示番号		区域名称	野迫川村池津川(001) 急傾斜地崩壊警戒区域・特別警戒区域
告示年月日		所在地	吉野郡野迫川村池津川

土砂災害警戒区域等の指定の公示に係る図書(その2-2)

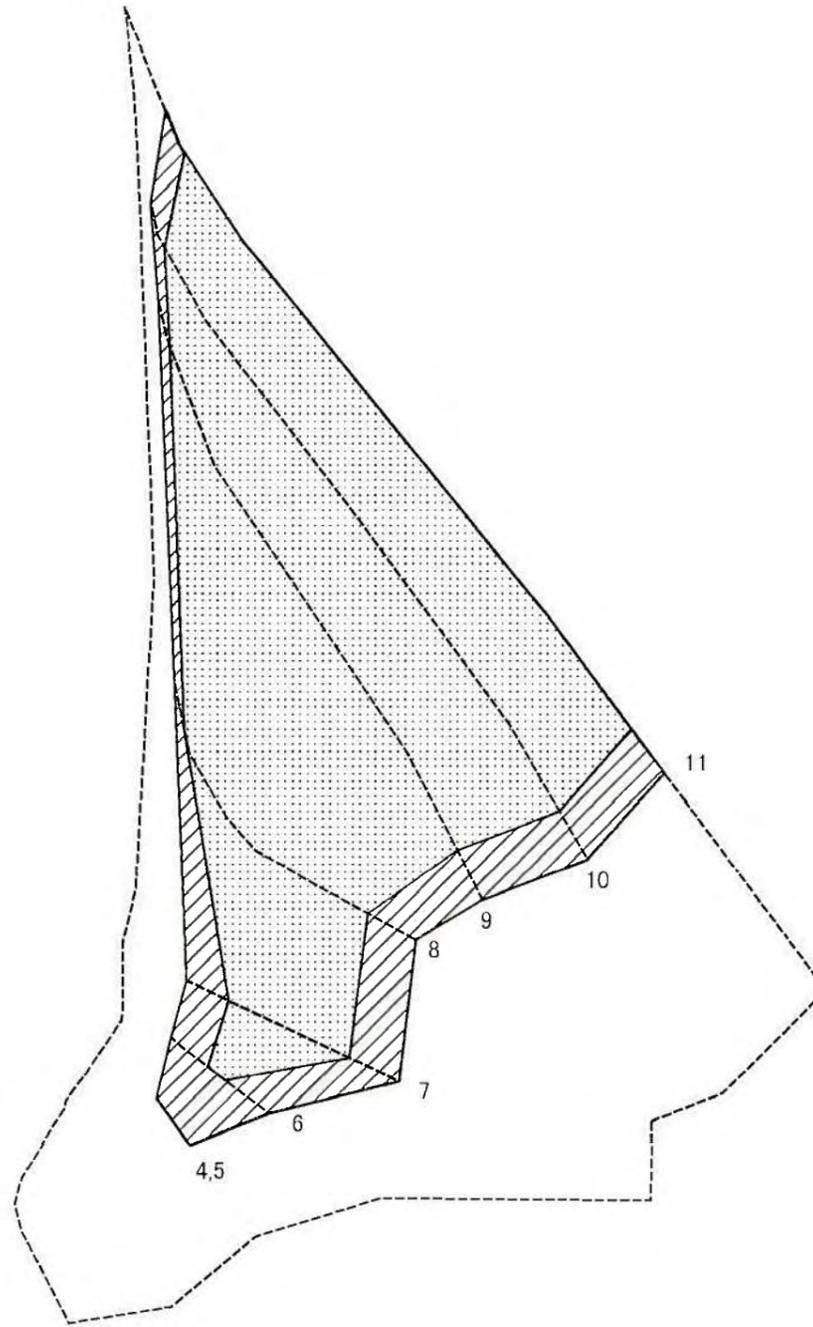

0 25 50 100 m

図中の数字は横断測線番号を示す

様式-2-2(急) 土砂災害特別警戒区域の区域区分図 (急傾斜地の崩壊に伴う土石等の移動により 建築物の地上部に作用すると想定される力)	土砂災害防止法施行令第二条の基準に該当する区域		N  縮尺 1:1,000	自然現象の種類	急傾斜地の崩壊	区域番号	野迫川-池津川-001-急-Y-R(3/6)
	土砂災害防止法施行令第三条の基準に該当する区域			告示番号		区域名称	野迫川村池津川(001) 急傾斜地崩壊警戒区域・特別警戒区域
	それ以外の区域		告示年月日		所在地	吉野郡野迫川村池津川	

土砂災害警戒区域等の指定の公示に係る図書(その2-3)

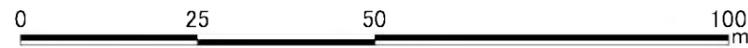
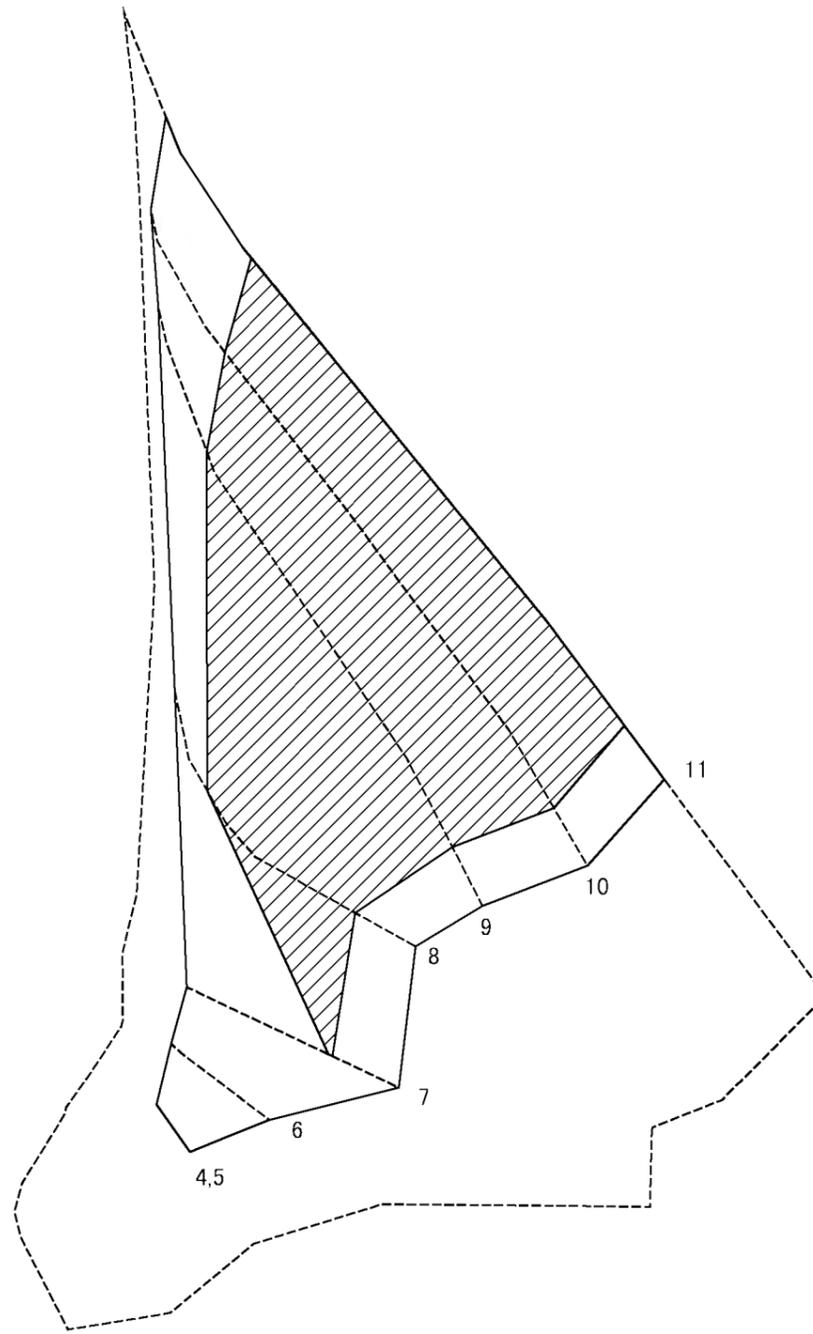

図中の数字は横断測線番号を示す

様式-2-3(急) 土砂災害特別警戒区域の区域区分図 (急傾斜地の崩壊に伴う土石等の堆積により 建築物の地上部に作用すると想定される力)	土砂災害防止法施行令第二条の基準に該当する区域		N 縮尺 1:1,000	自然現象の種類	急傾斜地の崩壊	区域番号	野迫川-池津川-001-急-Y-R(3/6)
	土砂災害防止法施行令第三条の基準に該当する区域			告示番号		区域名称	野迫川村池津川(001) 急傾斜地崩壊警戒区域・特別警戒区域
	それ以外の区域		告示年月日		所在地	吉野郡野迫川村池津川	



土砂災害警戒区域等の指定の公示に係る図書（その2）



0 25 50 100  
m

図中の数字は横断測線番号を示す

様式-2 (急)  
土砂災害警戒区域・土砂災害特別警戒区域  
区域図

土砂災害防止法施行令第二条の基準に該当する区域	
土砂災害防止法施行令第三条の基準に該当する区域	
それ以外の区域	

N  
縮尺  
1:1,000

自然現象の種類	急傾斜地の崩壊	区域番号	野迫川-池津川-001-急-Y-R(4/6)
告示番号		区域名称	野迫川村池津川(001) 急傾斜地崩壊警戒区域・特別警戒区域
告示年月日		所在地	吉野郡野迫川村池津川



土砂災害警戒区域等の指定の公示に係る図書(その2-2)

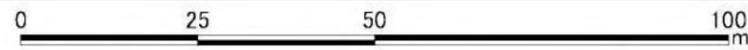
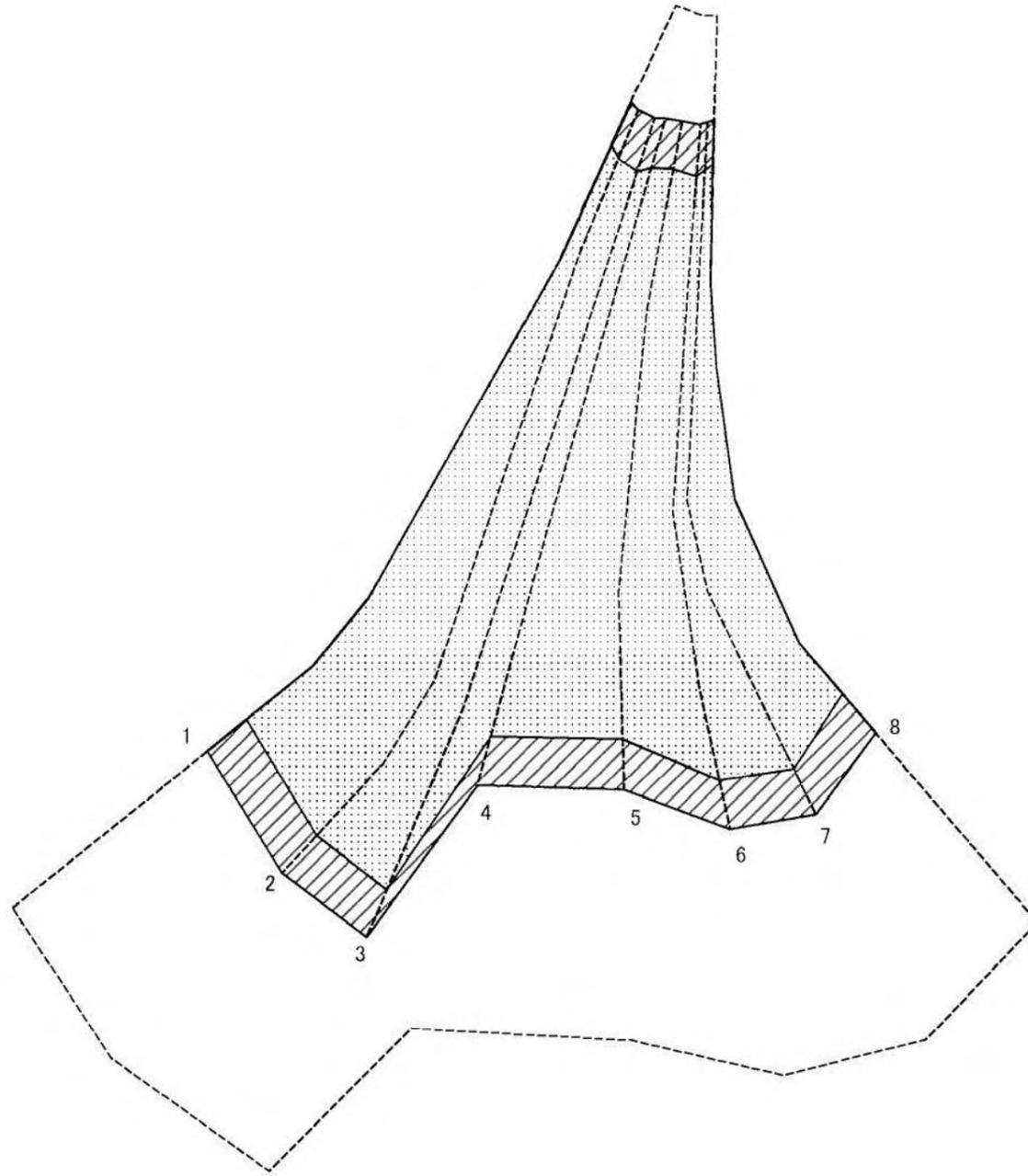

図中の数字は横断測線番号を示す

様式-2-2(急) 土砂災害特別警戒区域の区域区分図 (急傾斜地の崩壊に伴う土石等の移動により 建築物の地上部に作用すると想定される力)	土砂災害防止法施行令第二条の基準に該当する区域		N 縮尺 1:1,000	自然現象の種類	急傾斜地の崩壊	区域番号	野迫川-池津川-001-急-Y-R(4/6)
	土砂災害防止法施行令第三条の基準に該当する区域			告示番号		区域名称	野迫川村池津川(001) 急傾斜地崩壊警戒区域・特別警戒区域
	それ以外の区域		告示年月日		所在地	吉野郡野迫川村池津川	

土砂災害警戒区域等の指定の公示に係る図書(その2-3)

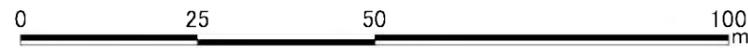
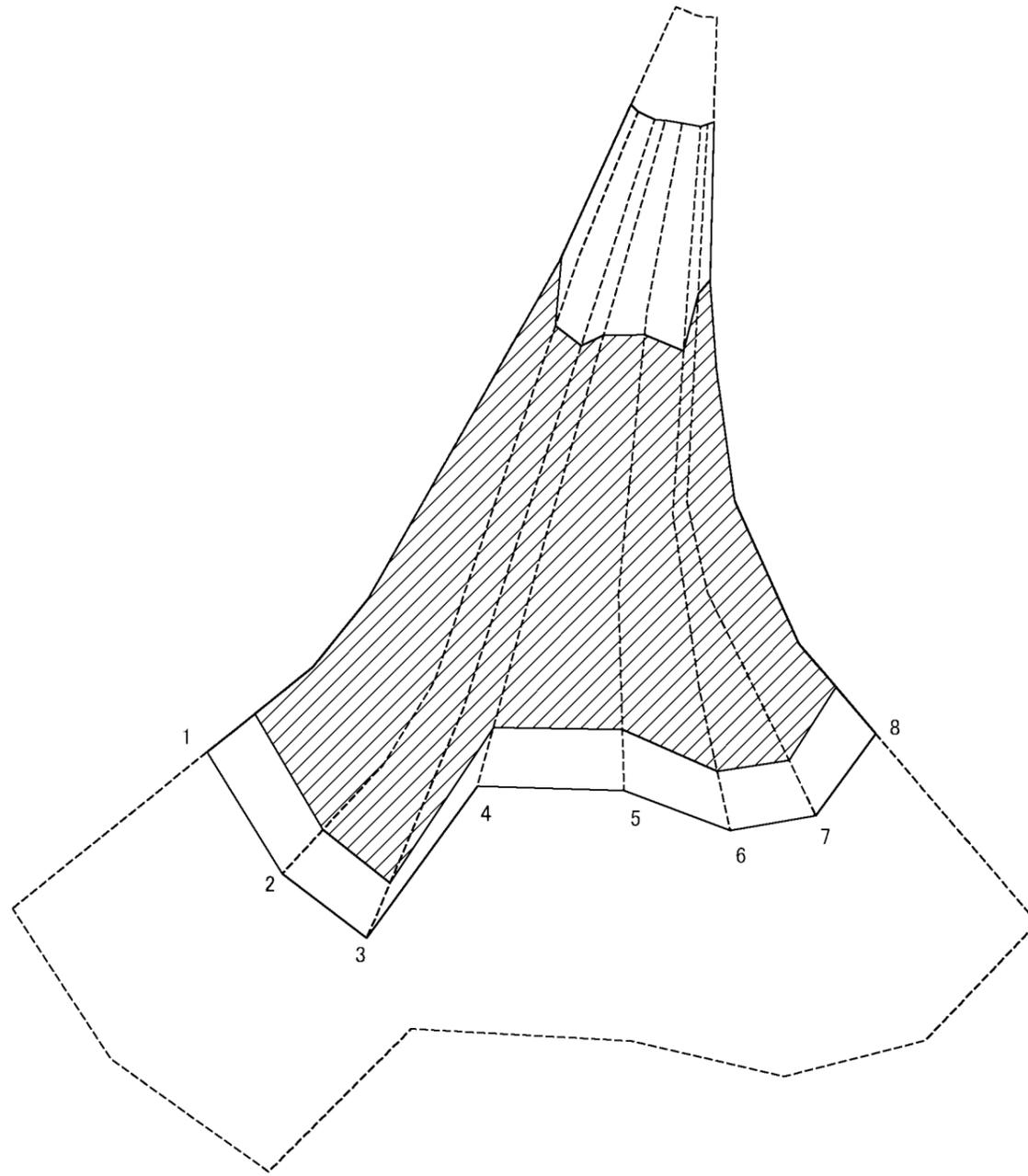

図中の数字は横断測線番号を示す

様式-2-3(急) 土砂災害特別警戒区域の区域区分図 (急傾斜地の崩壊に伴う土石等の堆積により 建築物の地上部に作用すると想定される力)	土砂災害防止法施行令第二条の基準に該当する区域		N 縮尺 1:1,000	自然現象の種類	急傾斜地の崩壊	区域番号	野迫川-池津川-001-急-Y-R(4/6)
	土砂災害防止法施行令第三条の基準に該当する区域			告示番号		区域名称	野迫川村池津川(001) 急傾斜地崩壊警戒区域・特別警戒区域
	それ以外の区域		告示年月日		所在地	吉野郡野迫川村池津川	



# 土砂災害警戒区域等の指定の公示に係る図書（その2）

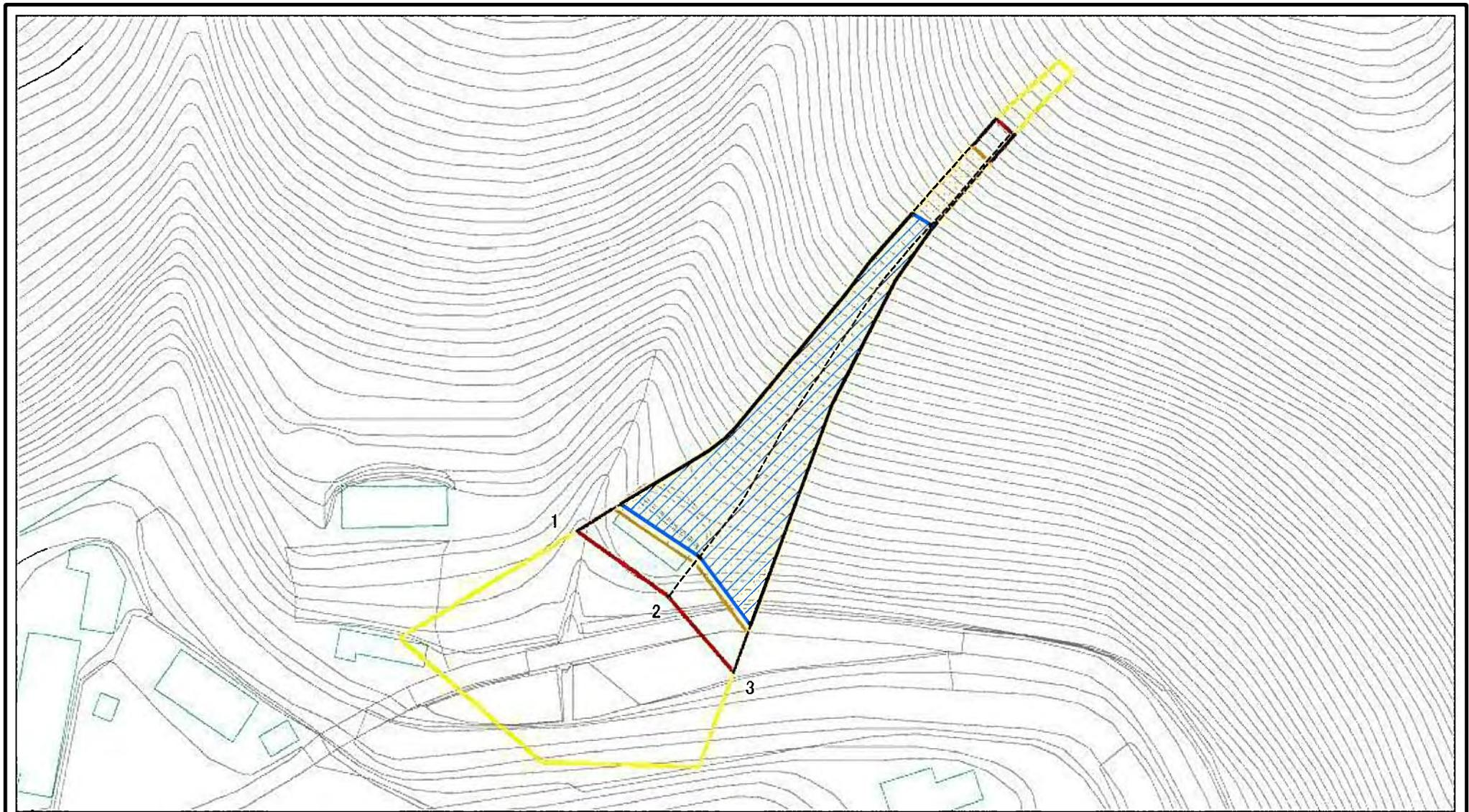

図中の数字は横断測線番号を示す

<b>様式-2 (急)</b> 土砂災害警戒区域・土砂災害特別警戒区域 区域図	土砂災害防止法施行令第二条の基準に該当する区域		N 縮尺 1:1,000	自然現象の種類	急傾斜地の崩壊	区域番号	野迫川-池津川-001-急-Y-R(5/6)
	土砂災害防止法施行令第三条の基準に該当する区域			告示番号		区域名称	野迫川村池津川(001) 急傾斜地崩壊警戒区域・特別警戒区域
	それ以外の区域			告示年月日		所在地	吉野郡野迫川村池津川

# 土砂災害警戒区域等の指定の公示に係る図書(その2-2)

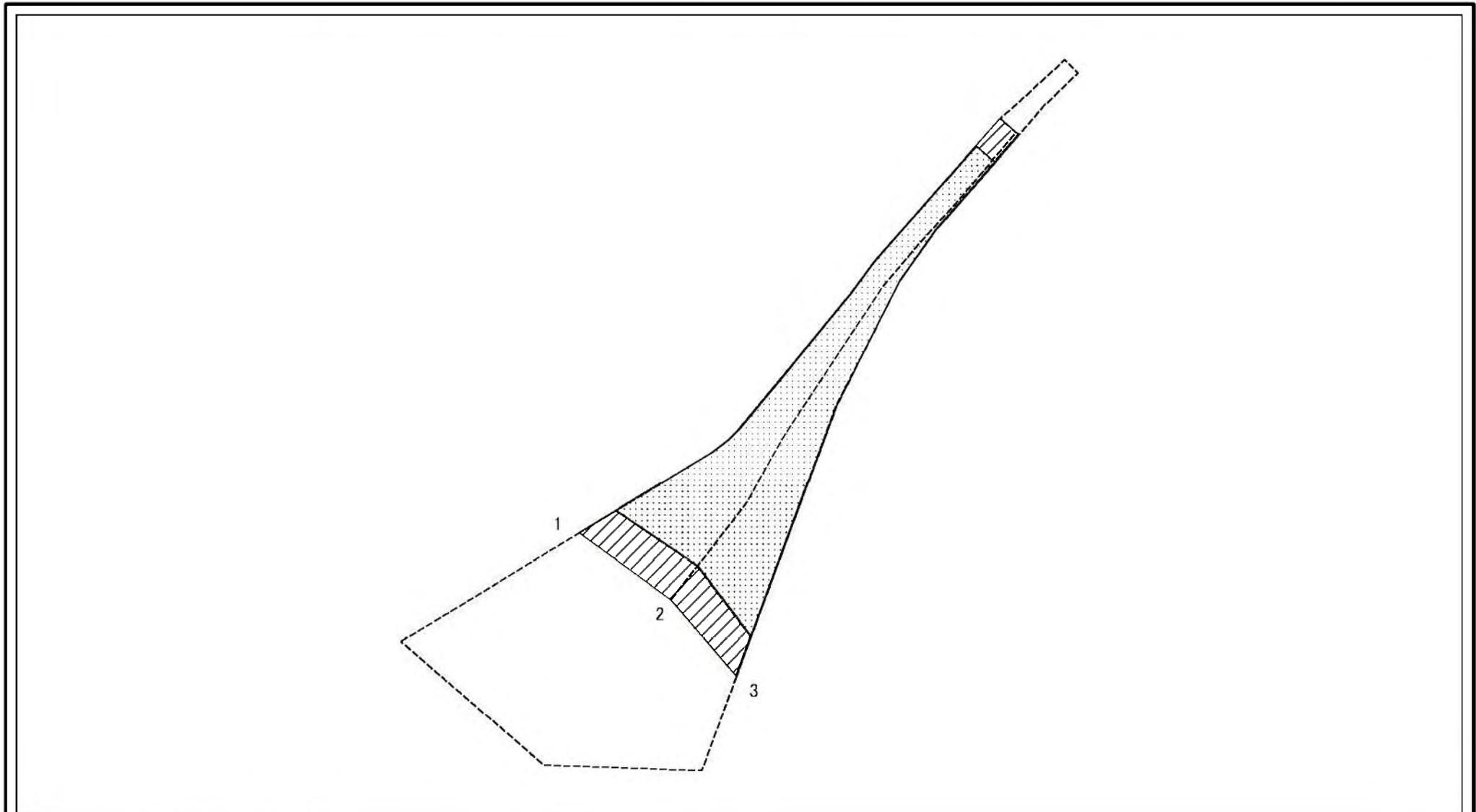

0 25 50 100 m

図中の数字は横断測線番号を示す

様式-2-2(急)  
土砂災害特別警戒区域の区域区分図  
(急傾斜地の崩壊に伴う土石等の移動により  
建築物の地上部に作用すると想定される力)

土砂災害防止法施行令第二条の基準に該当する区域



自然現象  
の種類

急傾斜地の崩壊

区域番号

野迫川-池津川-001-急-Y-R(5/6)

土砂災害防止法  
施行令第三条の  
基準に該当する  
区域



告示番号

区域名称

野迫川村池津川(001)  
急傾斜地崩壊警戒区域・特別警戒区域

それ以外の区域



縮尺  
1:1,000

告示年月日

所在地

吉野郡野迫川村池津川

# 土砂災害警戒区域等の指定の公示に係る図書(その2-3)

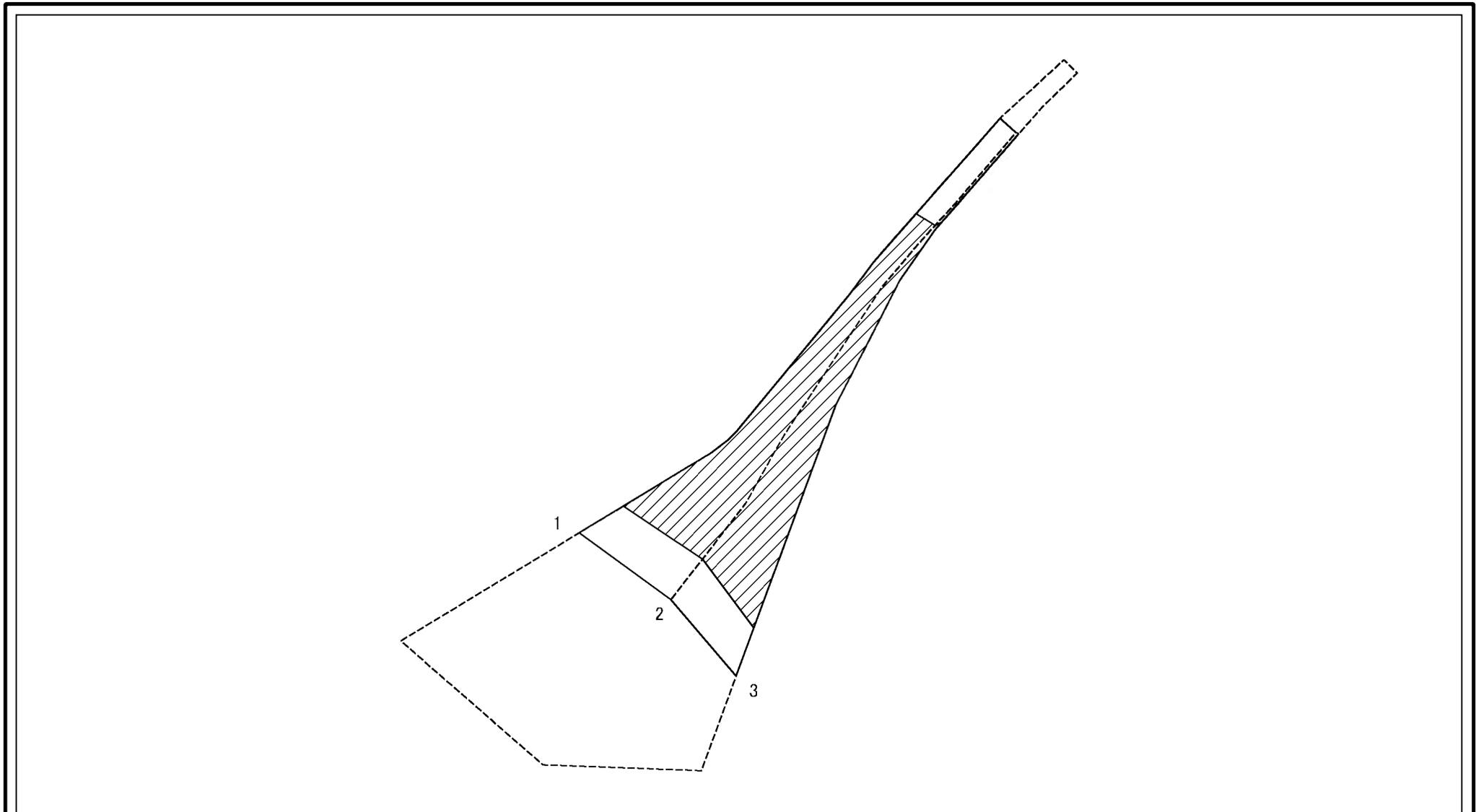

図中の数字は横断測線番号を示す

様式-2-3(急)  
土砂災害特別警戒区域の区域区分図  
(急傾斜地の崩壊に伴う土石等の堆積により  
建築物の地上部に作用すると想定される力)

土砂災害防止法施行令第二条の基準に該当する区域



土砂災害防止法  
施行令第三条の  
基準に該当する  
区域



それ以外の区域



縮尺

1:1,000

自然現象  
の種類

告示番号

告示年月日

急傾斜地の崩壊

区域番号

野迫川-池津川-001-急-Y-R(5/6)

区域名称

野迫川村池津川(001)  
急傾斜地崩壊警戒区域・特別警戒区域

所在地

吉野郡野迫川村池津川



土砂災害警戒区域等の指定の公示に係る図書（その2）



図中の数字は横断測線番号を示す

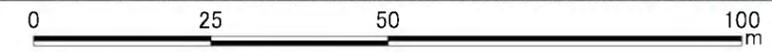

<b>様式-2 (急)</b> 土砂災害警戒区域・土砂災害特別警戒区域 区域図	土砂災害防止法施行令第二条の基準に該当する区域		N 縮尺 1:1,000	自然現象の種類	急傾斜地の崩壊	区域番号	野迫川-池津川-001-急-Y-R(6/6)
	土砂災害防止法施行令第三条の基準に該当する区域			告示番号		区域名称	野迫川村池津川(001) 急傾斜地崩壊警戒区域・特別警戒区域
	それ以外の区域		告示年月日		所在地	吉野郡野迫川村池津川	



土砂災害警戒区域等の指定の公示に係る図書(その2-2)

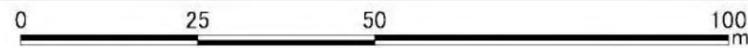
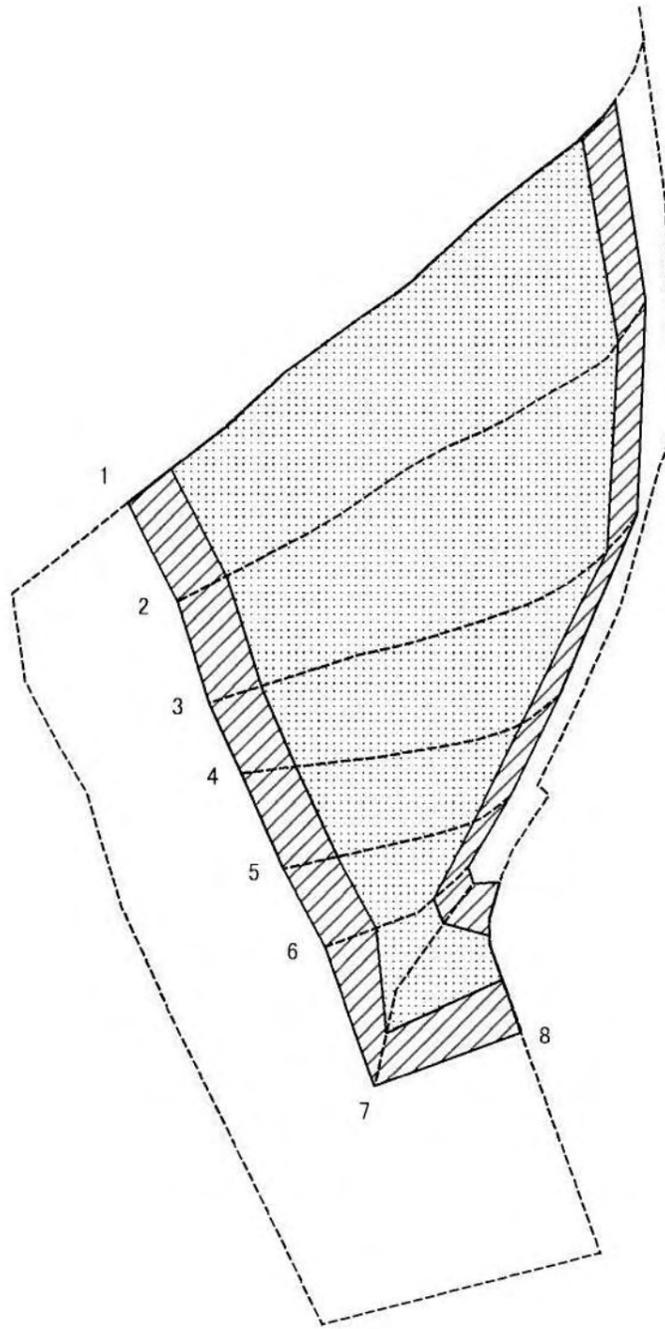

図中の数字は横断測線番号を示す

様式-2-2(急) 土砂災害特別警戒区域の区域区分図 (急傾斜地の崩壊に伴う土石等の移動により 建築物の地上部に作用すると想定される力)	土砂災害防止法施行令第二条の基準に該当する区域		N 縮尺 1:1,000	自然現象の種類	急傾斜地の崩壊	区域番号	野迫川-池津川-001-急-Y-R(6/6)
	土砂災害防止法施行令第三条の基準に該当する区域			告示番号		区域名称	野迫川村池津川(001) 急傾斜地崩壊警戒区域・特別警戒区域
	それ以外の区域			告示年月日		所在地	吉野郡野迫川村池津川

土砂災害警戒区域等の指定の公示に係る図書(その2-3)

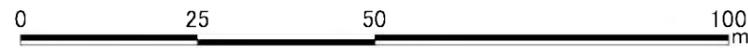
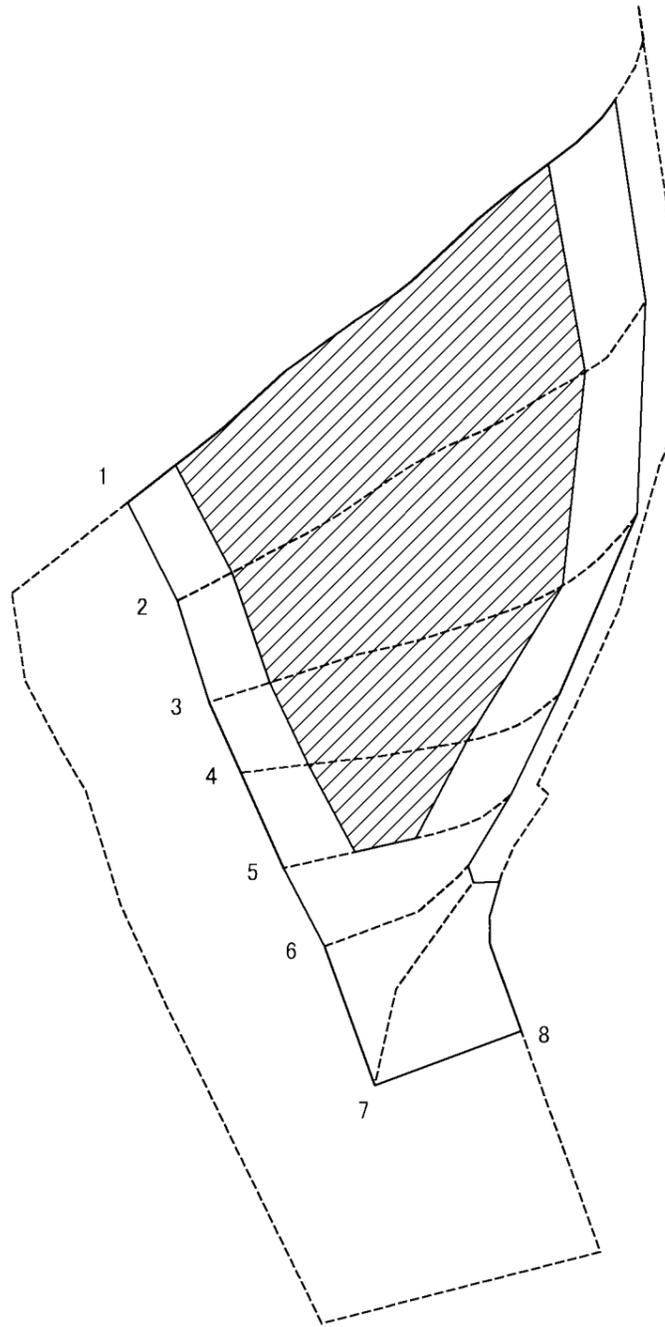

図中の数字は横断測線番号を示す

様式-2-3(急) 土砂災害特別警戒区域の区域区分図 (急傾斜地の崩壊に伴う土石等の堆積により 建築物の地上部に作用すると想定される力)	土砂災害防止法施行令第二条の基準に該当する区域		N 縮尺 1:1,000	自然現象の種類	急傾斜地の崩壊	区域番号	野迫川-池津川-001-急-Y-R(6/6)
	土砂災害防止法施行令第三条の基準に該当する区域			告示番号		区域名称	野迫川村池津川(001) 急傾斜地崩壊警戒区域・特別警戒区域
	それ以外の区域		告示年月日		所在地	吉野郡野迫川村池津川	

